

DEUTSCH .....	3
ENGLISH .....	20
FRANÇAIS .....	37
ITALIANO .....	54
ESPAÑOL .....	71
NEDERLANDS .....	88
SVENSKA .....	105
SUOMI .....	122
DANSK .....	139
РУССКИЙ .....	156

VIELEN DANK, DASS  
SIE SICH FÜR DIESES  
SWAROVSKI OPTIK  
PRODUKT ENTSCHIEDEN  
HABEN. BEI FRAGEN  
WENDEN SIE SICH BITTE  
AN IHREN FACHHÄNDLER  
ODER KONTAKTIEREN SIE  
UNS DIREKT UNTER  
SWAROVSKIOPTIK.COM.

## SPEND ONE MINUTE. EARN ONE YEAR

Registrieren Sie sich auf [SWAROVSKIOPTIK.COM](http://SWAROVSKIOPTIK.COM) um die Vorteile von MEIN KONTO zu nutzen.

- Wir schenken Ihnen zusätzlich ein Jahr Garantie für registrierte Produkte.\*
- Sie bewahren stets den Überblick über Ihre SWAROVSKI OPTIK Geräte- und Kaufdaten.
- Im Servicefall haben wir wichtige Daten sofort zur Hand und können Ihnen schnell und kompetent weiterhelfen.
- Sie können registrierte Produkte bei Bedarf einfach und schnell zur Reparatur anmelden.

\*Durch die Produktregistrierung wird Ihre Garantie gemäß unseren Garantiebestimmungen um ein Jahr verlängert (Garantiekarte auch als Download verfügbar). Von der Verlängerung ausgenommen ist die Garantie auf die Elektronik.

## 1. ÜBERBLICK

X5i

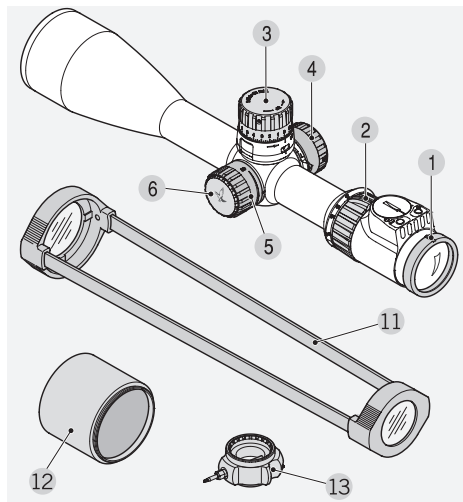

- |                         |                          |
|-------------------------|--------------------------|
| 1 Dioptrienausgleich    | 8 Helligkeitsregelung    |
| 2 Vergrößerungsstellung | Absehens-                |
| 3 Drehkappe Höhenturm   | beleuchtung +/-          |
| 3.1 Höhenverstellung    | 9 Batteriedeckel         |
| 3.2 Nullpunktjustierung | 10 Batterie für          |
| 4 Drehkappe Seitenturm  | Absehensbeleuchtung      |
| 5 Parallaxenturm        | (Knopfzelle CR 2032)     |
| 6 Ersatzbatteriedeckel  | 11 Klarsichtschutzkappen |
| 7 Ein/Aus Taste         | 12 Sonnenblende          |
|                         | 13 Multitool             |

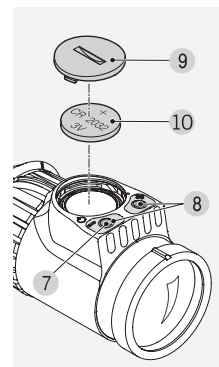
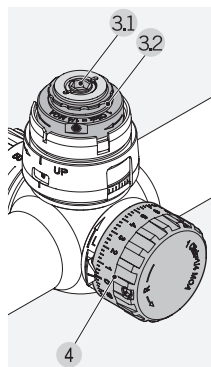

## 2. MULTITOOL

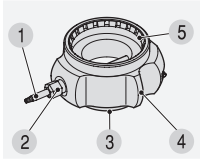

1. Torxschlüssel
2. Inbusschlüssel
3. Diese Öffnung des Multitools kommt beim Einschleiben der Waffe zum Einsatz. Drehen Sie damit den Ring beim Höhenturm auf

Anschlag. (Siehe auch Punkt 4.4 Höhenverstellung)  
4. An beiden Seiten des Multitools befindet sich ein Münzschlüssel.  
5. Die große gerillte Öffnung des Multitools wird für das Öffnen des Ersatzbatteriedeckels verwendet.

## 3. BEDIENUNG

### 3.1 EINSTELLUNG DER BILDSCHÄRFE

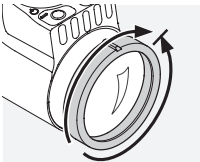

Ihre individuelle Einstellung für die beste Schärfe des Absehens erreichen Sie durch einfaches Drehen des Dioptrienstellrings.

Drehen Sie erst den Dioptrienstellring ganz nach links

(gegen den Uhrzeigersinn) und dann nach rechts, bis das Absehen die optimale Schärfe zeigt.

### 3.2 DAS WECHSELN DER VERGRÖßERUNG

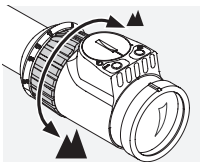

Durch Drehen des Vergrößerungsstellrings um bis zu 180° können Sie die gewünschte Vergrößerung stufenlos einstellen. Die Skala am Stelling ermöglicht ein einfaches und komfortables

Ablesen der Einstellung. Zur besseren Orientierung besitzt der weiche, gerippte Stellingüberzug eine Nase.

### 3.3 DAS ABSEHEN IN DER 2. BILDEBENE (OKULARBILDEBENE)

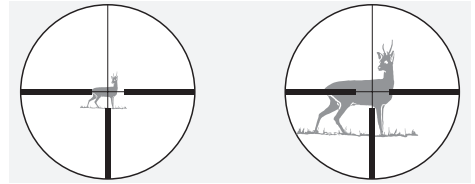

Bei Änderung der Vergrößerung bleibt das Absehen gleich groß – es wird zwar die Größe des Bildes, nicht aber die des Absehens verändert.

Selbst bei hohen Vergrößerungen wird nur wenig vom Ziel verdeckt. Ein Schätzen der Entfernung mit Hilfe des Absehens ist nur bedingt möglich.

### 3.4 BEDIENUNG DES PARALLAXETURMS

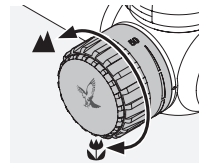

Mit dem Parallaxeturm können Sie die optimale Schärfe für jede Zielentfernung einstellen und Zielfehler durch Parallaxe vermeiden. Die Parallaxeeinstellung kann von 50 m bis unendlich

vorgenommen werden. Stellen Sie die Vergrößerung auf größtmöglich und drehen Sie den Parallaxeturm solange, bis das Bild am schärfsten erscheint. Bewegen Sie nun das Auge im Bereich der Austrittspupille hin und her. Bewegt sich dabei das Absehen gegenüber dem Bild, korrigieren Sie die Parallaxeeinstellung solange, bis zwischen der Bewegung des Absehens und der Bewegung des Bildes kein Unterschied mehr erkennbar ist.

### 3.5 BEDIENUNG DES HÖHENTURMS

#### 1. Fleckschussentfernung (Nullstellung)

Die eingeschossene Nullstellung am Höhenturm ist durch einen spürbaren Anschlag einstellbar.

#### 2. Umdrehungsanzeige

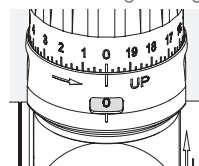

Anhand des Sichtfensters am Turm können Sie schnell und einfach ablesen, in welcher Umdrehung Sie sich befinden.

### 3. SUBZERO

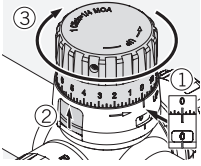

Mit dem Höhenurm kann die Fleckschussentfernung unterschritten werden (40 Klicks bei 1/4 MOA und 80 Klicks bei 1/8 MOA sowie 0,5 cm/100 m Treffpunkt-korrektur). Drehen Sie den Turm

im Uhrzeigersinn auf die Nullstellung (Fleckschussentfernung), heben Sie den Umdrehungsanzeiger an den seitlichen Öffnungen des Höhenturms an und drehen Sie dann den Turm weiter im Uhrzeigersinn.

#### Hinweis:

Nach Unterschreitung der Fleckschussentfernung drehen Sie den Turm wieder auf Null und drücken Sie den Umdrehungsanzeiger wieder nach unten.

### 3.6 BEDIENUNG DES SEITENTURMS

Durch Drehen des Seitenturms im bzw. gegen den Uhrzeigersinn können Sie das Zielfernrohr entsprechend der vorherrschenden Windverhältnisse korrigieren.

### 3.7 BEDIENUNG DER ABSEHENSBELEUCHTUNG

#### 1. Ein/Aus Taste

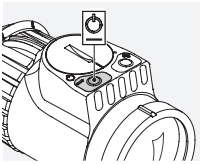

Drücken Sie zum Einschalten der Absehensbeleuchtung die Minustaste (linke Taste) eine halbe Sekunde lang.

#### 2. Helligkeitsregelung

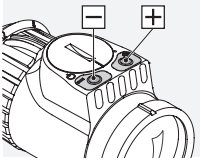

Ist die Absehensbeleuchtung eingeschaltet, können Sie nun die Helligkeit mittels der +/- Tasten einstellen und dabei aus 10 Helligkeitsstufen Ihre präferierte Einstellung wählen. Durch einmaliges Drücken der Tasten (Einzelimpuls) nehmen Sie die Justierung vor.

#### 3. Ausschalten

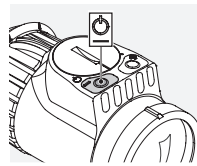

Drücken Sie zum Ausschalten der Absehensbeleuchtung die Minustaste (linke Taste) eine Sekunde lang.

#### 4. Speicherfunktion

Beim erneuten Einschalten wird die zuletzt eingestellte Helligkeitsstufe automatisch adäquat aufgerufen.

#### 5. Automatische Abschalfunktion

Wird in einem Zeitraum von 3 Stunden keine Helligkeitsverstellung durchgeführt, schaltet sich die Absehensbeleuchtung automatisch ab.

#### 6. Batterie-Ladezustandsanzeige

Beginnt das beleuchtete Absehen zu blinken, ist ein baldiger Batteriewechsel notwendig. Die Restbetriebsdauer beträgt je nach Helligkeitseinstellung und Umgebungstemperatur noch einige Stunden.

#### 7. Wechseln der Batterie

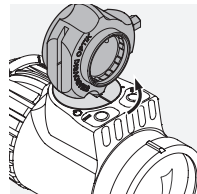

- Schalten Sie die Absehensbeleuchtung aus.
- Schrauben Sie bitte den Batteriedeckel mit beiliegendem Multitool entgegen dem Uhrzeigersinn ab. Nach einer viertel Umdrehung hebt sich der Deckel

beim Drehen aus der Fassung und Sie können ihn einfach abnehmen.

- Entfernen Sie die alte Batterie.
- Kontrollieren Sie beim Einsetzen der neuen Batterie (Typ CR 2032) bitte, ob die mit „+“ gekennzeichnete Seite nach oben zeigt.
- Setzen Sie den Batteriedeckel so ein, dass die beiden Markierungen (Schlitz auf der Deckelaußenseite und Punkt am Zielfernrohr) übereinstimmen und drehen Sie ihn anschließend eine viertel Umdrehung im Uhrzeigersinn zu.

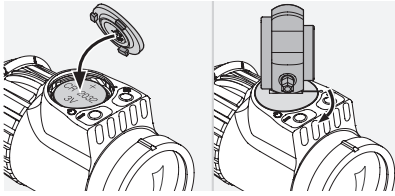

#### Hinweis:

Beim Batteriewechsel geht der zuletzt gespeicherte Helligkeitswert verloren. Nach dem Einschalten startet die Beleuchtungseinheit in der Helligkeitsstufe 9.

### 8. Ersatzbatterie im Parallaxerum

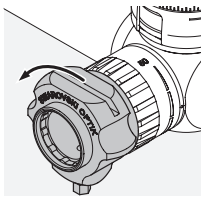

Öffnen Sie mit dem Multitool den Deckel des Parallaxertums.

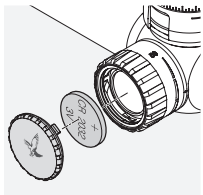

Die Ersatzbatterie befindet sich unter dem Deckel.

#### Batterien



Batterien dürfen nicht im Hausmüll entsorgt werden. Aus diesem Grund sind Sie zur Rückgabe gebrauchter Batterien gesetzlich verpflichtet. Diese können Sie in unmittelbarer Nähe (z. B. im Handel oder in kommunalen Sammelstellen) unentgeltlich entsorgen. Batterien sind mit einer durchgekreuzten Mülltonne sowie dem chemischen Symbol des Schadstoffes gekennzeichnet, nämlich „Cd“ für Cadmium, „Hg“ für Quecksilber und „Pb“ für Blei. Schützen Sie mit uns unsere Umwelt vor schädlichen Belastungen.

### 9. Betriebsdauer der Batterie

Siehe beigefügtes technisches Datenblatt!

### 3.8 MONTAGE DER SONNENBLLENDE

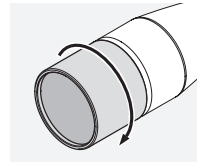

Schrauben Sie die mitgelieferte Sonnenblende in das Objektivfiltergewinde. Bei Bedarf können Sie auch zwei Sonnenblenden hintereinander einschrauben oder weiteres Zubehör (z. B.

Objektivschutzdeckel) anbringen.

## 4. EINSCHIESSEN

### 4.1 DIE GRUNDJUSTIERUNG

Um das perfekte Zusammenspiel zwischen Zielfernrohr und Waffe zu gewährleisten, beauftragen Sie bitte immer eine Fachwerkstatt mit der Montage. Werkseitig befindet sich das Absehen in der mechanischen Mittelstellung.

#### Hinweis:

Bitte achten Sie bei der Montage des Zielfernrohrs auf der Waffe auf den vorgegebenen Augenabstand (siehe technisches Datenblatt).

### 4.2 DIE JUSTIERUNG DES ZIELFERNROHRS ZUR WAFFE

Wenn die Treffpunktlage vom Zielpunkt abweicht, kann dies durch die Höhen- bzw. Seitenverstellung des Zielfernrohrs sehr einfach und präzise korrigiert werden. Dabei bleibt der Mittelpunkt des Absehens gegenüber dem Sehfeldrand immer im Zentrum.

### 4.3 VORBEREITUNGEN ZUM EINSCHIESSEN

Achten Sie vor dem Einschießen auf die korrekte Einstellung folgender Parameter:

- Parallaxe
- Dioptrienausgleich
- Hohe Vergrößerung

### 4.4 HÖHENVERSTELLUNG

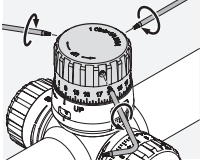

1. Lockern Sie mit Hilfe des Torxschlüssels die drei Madenschrauben, die die gravierte Drehkappe am Höhenturm befestigen.

#### Hinweis:

Drehen Sie die Madenschrauben nicht zu weit heraus, um sie nicht zu verlieren.

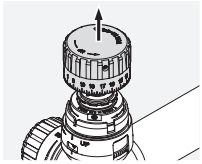

2. Nehmen Sie den Deckel ab.

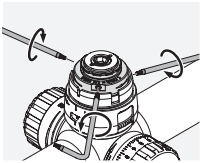

3. Lockern Sie die drei weiteren Madenschrauben am Höhenturm.

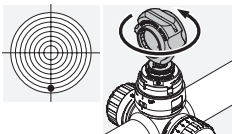

4. Drehen Sie mit dem Inbusschlüssel in der Mitte des Höhenturms ...  
a) ... bei einem Tiefschuss gegen den Uhrzeigersinn oder

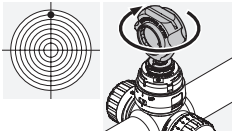

b) ... bei einem Hochschuss im Uhrzeigersinn entsprechend der Treffpunktkorrektur 1/4 MOA, 1/8 MOA oder 0,5 cm/100 m - siehe Gravur am Höhenturm).

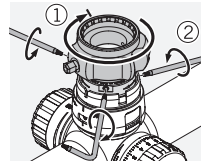

5. Setzen Sie das Multitool am Höhenturm an und drehen diesen im Uhrzeigersinn bis zum Anschlag.

6. Halten Sie das Multitool mit der einen Hand in dieser Stellung. Ziehen Sie mit der anderen Hand die drei Madenschrauben am Höhenturm gleichmäßig zuerst leicht an und dann fest nach.

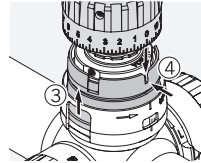

7. Heben Sie den Ring der Umdrehungsanzeige an, setzen Sie die Drehkappe wieder auf den Höhenturm und richten Sie den Nullpunkt an der Finne aus.

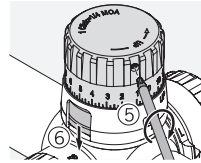

8. Fixieren Sie anschließend die Drehkappe durch ein leichtes Festdrehen der drei Madenschrauben und ziehen Sie diese danach noch einmal gleichmäßig fester an.

9. Schieben Sie den Ring der Umdrehungsanzeige wieder nach unten.

### 4.5 SEITENVERSTELLUNG

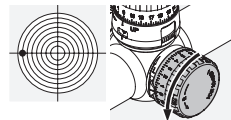

1. Drehen Sie den Seitenturm ...

a) ... bei einem Linkschuss gegen den Uhrzeigersinn oder

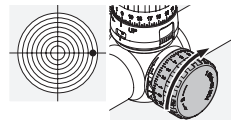

b) ... bei einem Rechtschuss im Uhrzeigersinn entsprechend der Treffpunktkorrektur 1/4 MOA, 1/8 MOA oder 0,5 cm/100 m - siehe Gravur am Seitenturm).

#### Hinweis:

Sollte eine Umdrehung für die Korrektur nicht ausreichen, lockern Sie mit dem mitgelieferten Torxschlüssel die drei Madenschrauben am Seitenturm, drehen den Turm bis zum Anschlag in die Gegenrichtung der bisherigen Korrektur und ziehen die Schrauben dann wieder gleichmäßig fest. Korrigieren Sie dann in die entsprechende

Richtung weiter und wiederholen diesen Vorgang falls nötig.

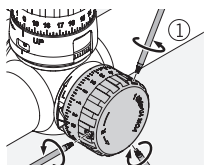

2. Wenn die korrekte Einstellung vorgenommen wurde, lockern Sie die drei Madenschrauben am Seitenturm mit Hilfe des Torxschlüssels.

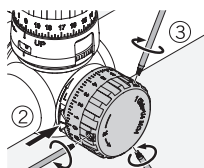

3. Drehen Sie den Turm, bis dieser mit dem Nullpunkt am Zielfernrohr übereinstimmt.

4. Fixieren Sie anschließend die Drehkappe durch ein leichtes Festdrehen der drei Madenschrauben und ziehen Sie diese danach noch einmal gleichmäßig fester an.

Die Treffpunktkorrektur je Klick entnehmen Sie bitte dem beiliegenden technischen Datenblatt oder der Beschriftung an der Höhen- bzw. Seitenverstellung Ihres Zielfernrohres.

#### 4.6 TIPPS & TRICKS ZUR ZIELFERNROHRMONTAGE

Heute steht eine Vielzahl von Zielfernrohrmontagen zur Verfügung, die technisch ausgereift sind und eine zuverlässige Verbindung von Waffe und Zielfernrohr ermöglichen.

Durch den Einsatz des richtigen Werkzeuges und gezielten Kraftaufwand erreichen Sie die gewünschte Schussfestigkeit und Präzision. Bitte lesen Sie sich sorgfältig die Montageanleitung des jeweiligen Montageherstellers durch. Darin finden Sie genaue Angaben zum passenden Werkzeug und zusätzlich einige Tipps und Tricks für ein fachgerechtes Montieren.

##### Hier einige Beispiele:

- Je nach Montagetyp (bitte lesen Sie hierzu die Empfehlungen des jeweiligen Montageherstellers) ist es zweckmäßig, beim Montieren der Montagebasen die Brünierung an den Auflageflächen zu entfernen, diese anschließend zu entfetten und neben abschließenden Festschrauben die Auflageflächen zuvor mit einem geeigneten Kleber zu bestreichen.

- Sofern notwendig, können Sie die Ringe für eine absolut zentrische Montage nacharbeiten, z. B. durch Läppen der Ringe.

- Entfetten Sie auch die Klemmflächen und Innenseiten der Ringe und versehen Sie mindestens die unteren Ringhälften mit einem geeigneten Kleber – für absolute Schussfestigkeit.

- Bitte schenken Sie dem Ausrichten des Absehens besondere Aufmerksamkeit.

##### • Augenabstand:

Den richtigen Augenabstand des Zielfernrohres finden Sie jeweils in den technischen Daten.

Mit den persönlichen Maßen und Vorstellungen des Schützen erlangen Sie so das optimale Sehfeld bei einer komfortablen Anschlagposition.

##### • Drehmoment:

Ziehen Sie die Schrauben der Ringe wechselseitig mit **max. 200 Ncm** an. Somit wird der Rohrkörper nicht unnötig unter Druck gesetzt und eine spannungsfreie Montage bei höchstmöglicher Präzision gewährleistet. Für den richtigen Kraftaufwand empfiehlt sich ein Drehmomentschlüssel. Auf keinen Fall darf versucht werden, das Verkleben der unteren Ringhälften durch ein stärkeres Anziehen der Ringschalen zu umgehen!

Sofern das richtige Werkzeug mit gezieltem Kraftaufwand verwendet wird und die Vorgaben der Montagehersteller genau befolgt werden, sind die Korrekturen am Zielfernrohr beim Einschießen gering. Nutzen Sie die einzelnen Komponenten optimal für die höchstmögliche Präzision Ihrer gewählten Waffe/Montage/Zielfernrohr Kombination. SWAROVSKI OPTIK übernimmt keine Gewähr für die Richtigkeit, Aktualität oder Vollständigkeit des dargestellten Seiteninhaltes.



## 4.7 PXC PERSONALISIERTE DISTANZKAPPE

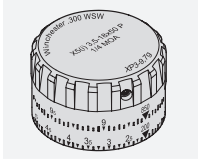

SWAROVSKI OPTIK hat für alle X5i Zielfernrohre eine personalisierte Distanzkappe (PXC) entwickelt.



[BALLISTICPROGRAMS.SWAROVSKIOPTIK.COM](http://BALLISTICPROGRAMS.SWAROVSKIOPTIK.COM)

## 4.8 WEITERE INFORMATIONEN



Ausführliche Infos und Tipps finden Sie unter:  
[SWAROVSKIOPTIK.COM](http://SWAROVSKIOPTIK.COM)

# 5. PFLEGE UND WARTUNG

## 5.1 REINIGUNGSTUCH

Mit dem Spezialtuch aus Mikrofasern können Sie selbst empfindlichste Glasflächen reinigen. Es ist geeignet für Objektive, Okulare und Brillen. Bitte halten Sie das Reinigungstuch sauber, da Verunreinigungen die Linsenoberfläche beschädigen können. Ist das Tuch verschmutzt, können Sie es in handwarmer Seifenlauge waschen und an der Luft trocknen lassen. Verwenden Sie es bitte ausschließlich zur Reinigung von Glasflächen!

## 5.2 REINIGUNG

Wir haben alle Elemente und Oberflächen so ausgelegt, dass sie pflegeleicht sind. Durch die Antihafteffekte der SWAROCLEAN Außenoberflächenbeschichtung wird das Reinigen von Objektiv- und Okularlinsen erheblich erleichtert, vor allem von eingetrockneten mineralischen Rückständen

(z. B. Wasserflecken von Beschlag), Insektenschutzmitteln und Baumharz. Um die optische Brillanz Ihres Zielfernrohres dauerhaft zu gewährleisten, sollten Sie die Glasoberflächen schmutz-, öl- und fettfrei halten.

Um die Optik zu reinigen, entfernen Sie zuerst gröbere Partikel mit einem Optikpinsel. Zur nachfolgenden gründlichen Reinigung empfiehlt sich leichtes Anhauchen und Reinigung mit dem Reinigungstuch. Die Metallteile pflegen Sie am besten mit einem weichen, sauberen Putztuch.

## 5.3 AUFBEWAHRUNG

Sie sollten Ihr Zielfernrohr an einem gut gelüfteten, trockenen und dunklen Ort aufbewahren. Ist das Zielfernrohr nass, muss es vorher getrocknet werden.

# 6. ZU IHRER SICHERHEIT

## ⚠ 6.1 WARNUNG!

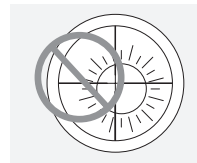

Niemals mit dem Zielfernrohr in die Sonne blicken! Das führt zu einer Verletzung Ihrer Augen! Bitte schützen Sie auch Ihr Zielfernrohr vor unnötiger Sonneneinstrahlung.

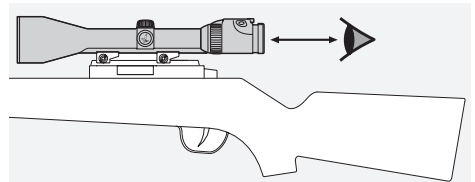

Achten Sie auf den vorgegebenen Augenabstand bei einem auf der Waffe montierten Zielfernrohr (Maße siehe technisches Datenblatt).

## 6.2 ALLGEMEINE HINWEISE

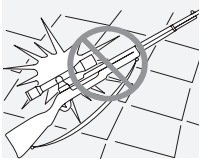

Schützen Sie bitte Ihr Zielfernrohr vor Stößen.

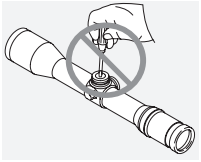

Reparatur- und Servicearbeiten dürfen nur von SWAROVSKI OPTIK Absam (Austria) oder SWAROVSKI OPTIK North America durchgeführt werden, ansonsten erlischt die Garantie.

## 6.3 DICHTHEIT

Unsere Zielfernrohre sind durch die Verwendung hochwertiger Dichtelemente und durch die kontrollierte Verarbeitung bis zu einem Druck von 0,4 bar oder 4 m Wassertiefe dicht. Die Dichttheit ist auch bei abgenommener Drehkappe gewährleistet. Achten Sie bitte trotzdem auf eine sorgsame Behandlung Ihres Zielfernrohres gerade im Bereich der Verstellungen.

Über die unterhalb der Seitenverstellung angeordnete Dichtschaube wird das Zielfernrohr mit Edelgas gefüllt. Bitte lockern Sie diese Dichtschaube und den Deckel an der Unterseite des Geräts nicht!

## 6.4 KONFORMITÄT

Informationen zur Konformität finden Sie unter:  
[http://swarovs.ki/X5i\\_compliance](http://swarovs.ki/X5i_compliance)

### WEEE/ElektroG



Dieses Symbol weist darauf hin, dass dieses Produkt gemäß WEEE-Richtlinie (Richtlinie über Elektro- und Elektronik-Altgeräte) und nationalen

Gesetzen nicht über den Hausmüll entsorgt werden darf. Dieses Produkt muss bei einer dafür vorgesehenen Sammelstelle abgegeben werden. Informationen zu Sammelstellen für Altgeräte erhalten Sie bei den zuständigen kommunalen

Einrichtungen oder einer autorisierten Stelle für die Entsorgung von Elektro- und Elektronik-Altgeräten. Die korrekte Entsorgung dieses Produkts dient dem Umweltschutz und verhindert mögliche Schäden für die Umwelt und die menschliche Gesundheit, welche durch unsachgemäße Behandlung des Produkts auftreten können.

Alle Angaben sind typische Werte.

Änderungen in Ausführung und Lieferung sowie Druckfehler sind vorbehalten.



WE THANK YOU  
FOR CHOOSING THIS  
PRODUCT FROM  
SWAROVSKI OPTIK.  
IF YOU HAVE ANY  
QUESTIONS, PLEASE  
CONSULT YOUR  
SPECIALIST DEALER OR  
CONTACT US DIRECTLY AT  
SWAROVSKIOPTIK.COM.

## SPEND ONE MINUTE. EARN ONE YEAR

Register at [SWAROVSKIOPTIK.COM](https://www.swarovskioptik.com) to enjoy all the benefits of MY ACCOUNT.

- We will extend the warranty by one year, free of charge.\*
- Keep track of all your SWAROVSKI OPTIK devices and purchase dates.
- If your product requires servicing, we can quickly call up the key information and ensure that we provide fast, efficient assistance.
- You can conveniently initiate repair orders for your registered products.

\*When you register a product, we will extend its warranty in line with our warranty conditions by one year (warranty card also available for download). Electronics are excluded from the extended warranty.

# 1. DESCRIPTION

XSi

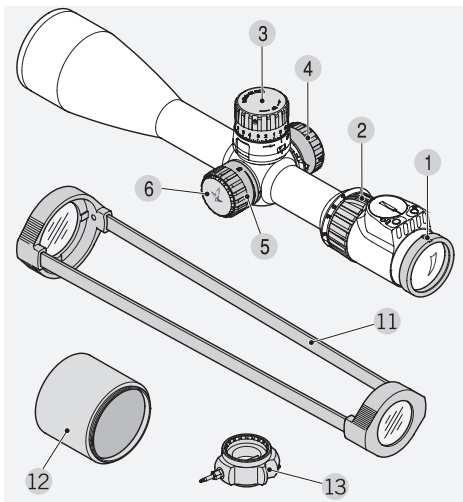

- |                                 |   |
|---------------------------------|---|
| 1 Dioptic correction            | 8 Brightness control for reticle illumination +/-         |
| 2 Magnification adjustment ring | 9 Battery cover   |
| 3 Removable top turret cap      | 10 Battery for reticle illumination (button cell CR 2032) |
| 3.1 Top turret                  | 11 Transparent scope covers                               |
| 3.2 Zero point adjustment       | 12 Sunshade   |
| 4 Side turret cap               | 13 Multi-tool   |
| 5 Parallax turret               |   |
| 6 Replacement battery cover     |   |
| 7 On/Off switch                 |   |

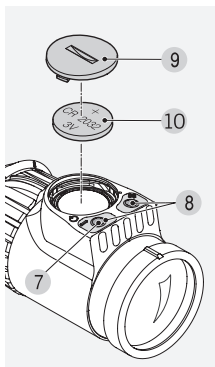
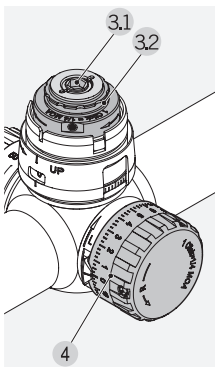

# 2. MULTI-TOOL

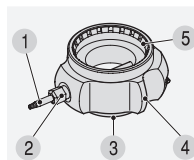

1. Torx screwdriver
2. Allen key
3. This opening on the multi-tool is used when sighting the riflescope. Use it to turn the ring on the top turret until it reaches the stop. (See

also Section 4.4 Elevation adjustment)

4. There is a coin opener on both sides of the multi-tool.

5. The large grooved opening on the multi-tool is used to open the replacement battery cover.

# 3. OPERATION

## 3.1 ADJUSTING THE FOCUS

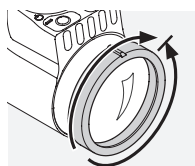

Simply turn the dioptic correction ring to achieve the best focus for your individual setting of the reticle.

First turn the dioptic correction ring all the way to the left (counter-clockwise) and then to the right, until the reticle is optimally focused.

## 3.2 CHANGING THE MAGNIFICATION

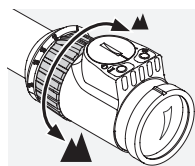

You can set the desired magnification by turning the (stepless) magnification adjustment ring through 180°. The scale on the adjustment ring allows simple and easy reading of the setting. The soft, ribbed covering of the adjustment ring has a nose for better orientation.

### 3.3 THE RETICLE IN THE 2ND IMAGE PLANE (EYEPIECE IMAGE PLANE)

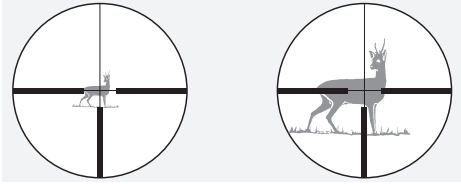

If the magnification increases, then the reticle remains the same size - the size of the image is increased but not the size of the reticle.

Even for large magnifications only a little of the target is covered. The reticle can only be used for estimating the distance to a limited extent.

### 3.4 OPERATION OF THE PARALLAX TURRET

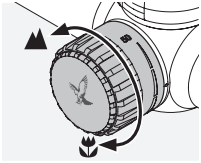

Using the parallax turret, you can adjust the optimum focus for every target distance thus preventing aiming errors due to parallax. The parallax turret can be set from 50 m to infinity. Set the magnification

as high as possible and turn the parallax turret until the image appears at its sharpest. Now move your eye from side to side within the range of the exit pupil. If the reticle moves off the target correct the parallax setting until the reticle stops moving against the target.

### 3.5 OPERATING THE TOP TURRET

#### 1. Sight-in distance (zero position)

The top turret can be set to a zero stop position.

#### 2. Rotation indicator

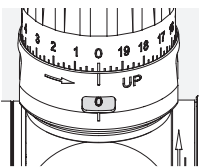

The viewing window allows you to easily see which rotation you are on.

### 3. SUBZERO

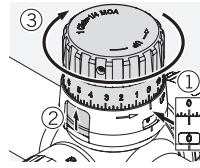

The top turret can be used to go below the sight-in distance (40 clicks at an impact point correction of 1/4 MOA and 80 clicks at 1/8 MOA or 0.5 cm/100 m). Turn the turret clockwise to the zero position (sight-in distance), lift up the rotation indicator ring on the side openings of the top turret and then continue to turn the turret clockwise.

#### Note:

After going below the sight-in distance, turn the turret back to zero again and press the rotation indicator ring down again.

### 3.6 OPERATING THE SIDE TURRET

By turning the side turret clockwise or counter-clockwise you can correct the rifle scope for windage adjustments.

### 3.7 OPERATION OF THE RETICLE ILLUMINATION

#### 1. On/Off switch

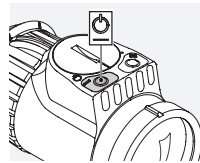

To turn on the reticle illumination, press down the minus button (left-hand button) for half a second.

#### 2. Brightness control

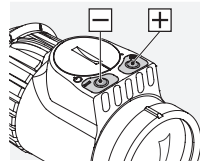

Once the reticle illumination is turned on, you can now adjust the brightness by means of the +/- button and select the setting of your choice from among 10 brightness levels. You can make fine adjustments by pressing the buttons once (individual pulse).

### 3. Switching off

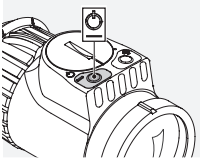

To turn off the reticle illumination, press down the minus button (left-hand button) for a second.

### 4. Memory function

When the reticle illumination is turned on again, the last brightness setting will be automatically activated.

### 5. Automatic turn-off function

If you haven't adjusted the brightness setting within 3 hours the reticle illumination automatically turns off.

### 6. Battery power indicator

If the illuminated reticle begins to flash, this signifies that a battery change will soon be needed. The remaining operating time will be a few hours, depending on the brightness adjustment and ambient temperature.

### 7. Changing the battery

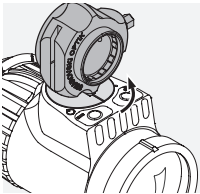

- Turn off the reticle illumination.
- Using the enclosed multi-tool, please unscrew the battery cover in a counter-clockwise direction. After a quarter turn, the cover will lift out of its mounting as it turns

and you can remove it easily.

- Remove the old battery.
- When inserting the new battery (type CR 2032), please make sure that the side marked "+" is facing upwards.
- Replace the battery cover by matching the two markings (slot on the exterior of the lid, dot on the rifle scope) and then close it by turning it clockwise a quarter turn.

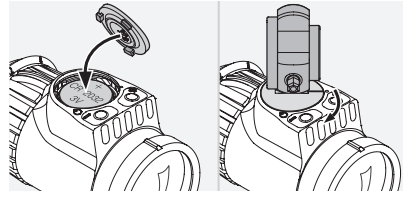

### Note:

The last brightness setting stored will be lost when the battery is changed. When turned on, the illumination unit will revert to brightness setting 9.

### 8. Replacement battery in the parallax turret

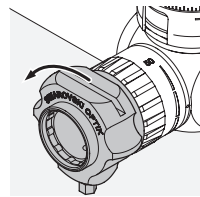

Use the multi-tool to open the cover of the parallax turret.

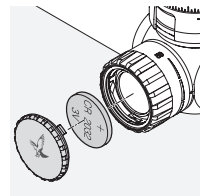

The replacement battery is under the cover.

### Batteries



Batteries should not be disposed of in household garbage. For this reason, you are legally obliged to return used batteries. You can dispose of them near your home (e.g. at your retailer or at municipal collection points) free of charge. Batteries are marked with a symbol of a crossed-through garbage container as well as the chemical symbol of the hazardous substance, thus "Cd" for cadmium, "Hg" for mercury and "Pb" for lead. Please help us to protect our environment from damaging pollutants.

## 9. Battery operating hours

Consult the technical data sheet enclosed!

### 3.8 MOUNTING THE SUNSHADE

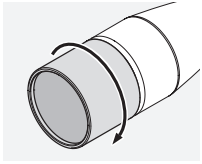

Screw the supplied sunshade into the lens filter mounting thread. If required, you can also screw on two sunshades after each other or attach other accessories (e. g. lens cover).

## 4. SIGHTING THE RIFLE SCOPE IN

### 4.1 BASIC ALIGNMENT

To ensure perfect alignment of the scope to the rifle, please have a competent gunsmith mount the scope. The reticle has been factory-set to the mechanical middle position.

#### Note:

When mounting the rifle scope onto the rifle, please make sure that you comply with the eye relief specified (see technical data sheet).

### 4.2 ALIGNMENT OF THE SCOPE TO THE RIFLE

If the point of impact of the bullet deviates from the aiming point, this can be easily and precisely corrected by adjusting the elevation turret and the windage turret of the scope. Regardless of corrections, the middle point of the reticle always stays in the middle of the field of view.

### 4.3 PREPARATIONS FOR SIGHTING THE RIFLE SCOPE IN

Before sighting the rifle scope in, please make sure that the following parameters are set correctly:

- Parallax
- Diopter adjustment
- Level of magnification

### 4.4 ELEVATION ADJUSTMENT

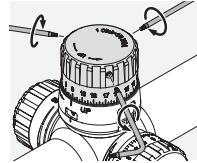

1. Use the Torx screwdriver to loosen the three grub screws that are securing the marked removable cap on the top turret.

#### Note:

Do not unscrew the grub screws completely so that you do not lose them.

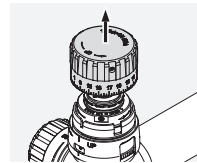

2. Remove the cover.

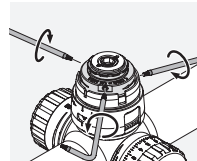

3. Loosen the next three grub screws on the top turret.

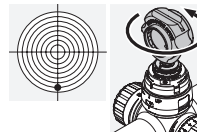

4. Turn the Allen key in the middle of the top turret ...

a) ... counterclockwise when a shot is low or

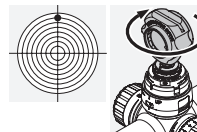

b) ... clockwise when a shot is high for the required impact point correction 1/4 MOA, 1/8 MOA or 0.5 cm/100 m – see markings on the top turret).

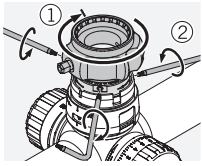

5. Place the multi-tool on the top turret and turn the turret clockwise until it reaches the stop.

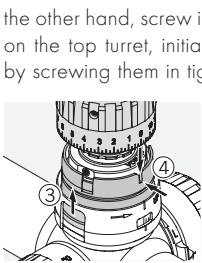

6. Hold the multi-tool in this position with one hand. With the other hand, screw in the three grub screws evenly on the top turret, initially very lightly, then follow up by screwing them in tightly.

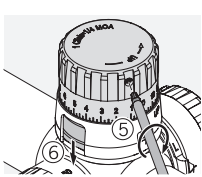

7. Lift up the rotation indicator ring, replace the cap onto the top turret and set the zero position on the notch.



8. Then secure the removable cap by lightly screwing in the three grub screws and then follow up by screwing them in evenly and tightly.

9. Push the rotation indicator ring down again.

in the required direction and repeat this procedure if necessary.

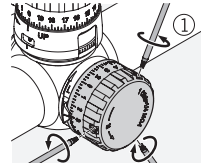

2. Once the correct adjustment has been made, loosen the three grub screws on the side turret using the Torx screwdriver.

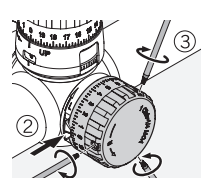

3. Turn the turret until it matches the zero position on the rifle scope.

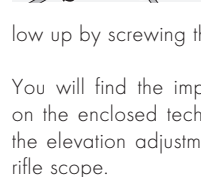

4. Then secure the cap by tightening the three grub screws lightly and then follow up by screwing them in evenly and tightly.

You will find the impact point correction per click on the enclosed technical data sheet or written on the elevation adjustment or side adjustment of your rifle scope.

#### 4.5 SIDE ADJUSTMENT

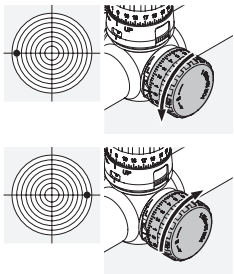

1. Turn the side turret ...  
 a) ... counterclockwise for a shot to the left or  
 b) ... clockwise for a shot to the right for the required impact point correction 1/4 MOA, 1/8 MOA or 0.5 cm/100 m- see markings on the side turret).

#### Note:

If one turn is not enough to make the correction, loosen the three grub screws on the side turret using the Torx screwdriver supplied, turn the turret in the opposite direction to the previous adjustment until it reaches the stop and then tighten the screws again evenly. Then continue correcting

#### 4.6 TIPS AND TRICKS FOR MOUNTING RIFLE SCOPES

Nowadays, there is an enormous choice of technically advanced rifle scope mounts which allow rifle scopes to be attached securely to firearms. By using the right tools and amount of effort, desired levels of stability and accuracy can be achieved. Please read the installation instructions provided by the individual manufacturer carefully. These contain detailed information about the appropriate tool to use and a few tips and tricks to make installation easier.

#### Here are a few examples:

- Depending on the type of mount (please read the particular manufacturer's instructions), when fitting the mount base it may be helpful to remove the finish from the contact surfaces, then degrease them and, when screwing the contact surfaces into place for the final time, first coat them with a suitable adhesive.



- If necessary, you could readjust the rings to make sure that the fitting is perfectly centred, e.g. by lapping the rings.

- Also degrease the clamping surfaces and inner sides of the rings and apply a suitable adhesive to at least the lower halves of the rings for complete stability when shooting.

- Please take particular care when adjusting the reticle.

- Eye relief distance:

The correct eye relief distance for the rifle scope can be found in the technical information section.

Individual settings and adjustments allow users to achieve an optimum field of view and a comfortable firing position.

- Torque:

Tighten the screws for the rings on both sides to a **maximum 200 Ncm**. This ensures that the tubular bodies are not placed under unnecessary pressure and guarantees accurate, tension-free installation. To obtain the right amount of force, a torque wrench is recommended.

Under no circumstances should the rings be tightened instead of sticking together the bottom halves of the rings, which is an essential step.

If the right tools are used with the right amount of force and the manufacturer's instructions are followed closely, the rifle scope should require little correction when focusing in to shoot. Use the individual components to obtain the highest levels of accuracy for your chosen firearm/mount/rifle scope combination.

SWAROVSKI OPTIK provides no guarantee that the content of this page is correct, current or complete.

## 4.7 PXC PERSONALIZED EXTREME CAM

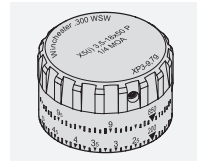

SWAROVSKI OPTIK has developed a personalized extreme cam (PXC) for all X5i rifle scopes.



[BALLISTICPROGRAMS.SWAROVSKIOPTIK.COM](http://BALLISTICPROGRAMS.SWAROVSKIOPTIK.COM)

## 4.8 FURTHER INFORMATION



You will find detailed information and tips at:  
[SWAROVSKIOPTIK.COM](http://SWAROVSKIOPTIK.COM)

# 5. MAINTENANCE AND CARE

## 5.1 LENS-CLEANING CLOTH

The special microfibre cloth can be used to clean even the most sensitive glass surfaces. It is suitable for objective lens, eyepieces and spectacles. Please keep the microfiber cloth clean as dirt particles can damage the lens surface. If the cloth is dirty, it may be washed in lukewarm soapy water and allowed to dry naturally. Please use it exclusively for cleaning lens surfaces.

## 5.2 CLEANING

We have designed all elements and surfaces to require very little care. The SWAROCLEAN non-stick outer surface coating makes it much easier to clean objective lenses and eyepiece lenses,

especially of any dried-on mineral deposits (e.g. water marks from condensation), insect repellents and tree resin. To ensure the long-lasting optical brilliance of your rifle scope, you should keep the glass surfaces free from dirt, oil and grease.

To clean the lens, first remove larger particles with an optical lens brush. For the subsequent thorough cleaning we recommend breathing lightly onto the lens and then cleaning it with the moist cleaning cloth. It is recommended to clean the metal parts with a clean, soft cleaning cloth.

### 5.3 STORAGE

You should keep your rifle scope in a well-ventilated, dry, dark place. If the rifle scope is wet, it must be dried prior to storage.

## 6. FOR YOUR SAFETY

### 6.1 WARNING!

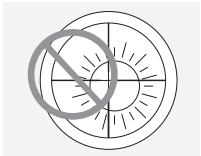

Never use the rifle scope to look at the sun! This will lead to damage to your eyes! Please protect your rifle scope from unnecessary solar radiation.

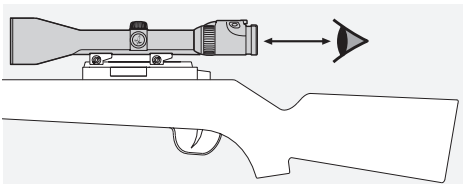

Please note the eye relief distance specified for a mounted rifle scope (see Data Sheet for dimensions).

### 6.2 GENERAL INFORMATION

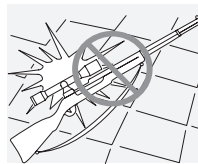

Please protect your rifle scope against knocks.

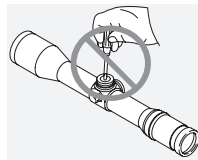

Repair and service work shall only be carried out by either SWAROVSKI OPTIK Absam (Austria) or SWAROVSKI OPTIK North America and any work by non-authorized parties shall

render the warranty void.

### 6.3 SEALING

Thanks to the use of high-quality sealing elements and controlled fabrication processes, our rifle scopes are watertight and gas-tight to a pressure of 0.4 bar or a depth in water of 4.4 yds/4 m. Seal integrity is guaranteed even when the cap has been removed. Nevertheless, careful handling is advised, especially around the turrets.

The scope has been filled with inert gas via the sealing screw located underneath the windage adjustment turret. Please do not loosen this sealing screw or the cover on the underside of the instrument!

### 6.4 COMPLIANCE

More information about compliance can be found at: [http://swarovs.ki/X5i\\_compliance](http://swarovs.ki/X5i_compliance)

### WEEE/ElektroG



This symbol indicates that this product must not be disposed of as household waste under the WEEE Directive (Waste Electrical and Electronic Equipment Directive) and national laws. This product must be returned to a dedicated collection site. You can obtain information about collection sites for waste equipment from your local authorities or from an authorized site for the disposal of waste

electrical and electronic equipment. Disposing of this product correctly helps to protect the environment and prevents potential damage to both the environment and human health which could occur if the products are not handled correctly.

## 7. PATENTS

- US 9354438 B2
- US 9488825 B2

Patent pending

- US 2015070758 A1

MERCI D'AVOIR CHOISI  
CE PRODUIT DE LA  
MAISON SWAROVSKI  
OPTIK. POUR TOUTE  
QUESTION ADRESSEZ-VOUS  
À VOTRE DÉTAILLANT  
OU CONTACTEZ-NOUS  
DIRECTEMENT SUR  
SWAROVSKIOPTIK.COM.

All details are typical values.

We reserve the right to make changes regarding design and delivery.  
We accept no liability for printing errors.

## PRENEZ UNE MINUTE. ET GAGNEZ UNE ANNEE

Enregistrez votre produit sur le site Web SWAROVSKIOPTIK.COM pour profiter de tous les avantages du service MON COMPTE.

- Nous prolongeons la garantie de votre produit d'un an, gratuitement.\*
- Gardez la trace de tous vos équipements SWAROVSKI OPTIK et des dates d'achat.
- Si votre produit nécessite des réparations, nous pouvons rapidement accéder aux informations essentielles et ainsi, vous proposer une assistance rapide et efficace.
- Vous pouvez facilement créer des demandes de réparation pour vos produits enregistrés.

\*Lorsque vous enregistrez un produit, nous prolongeons sa garantie d'un an, conformément à nos conditions de garantie (la carte de garantie est également disponible en téléchargement). Les composants électroniques sont exclus de la garantie.

## 1. DESCRIPTION

X5i

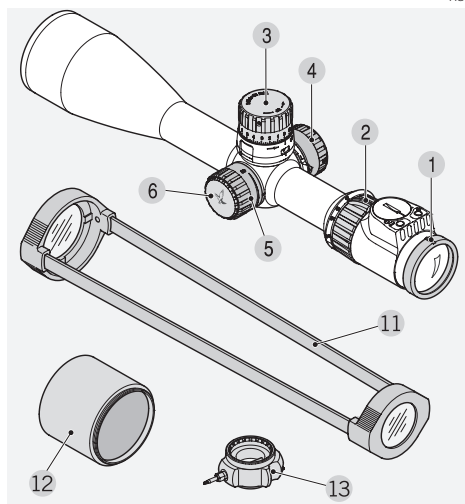

- |  |   |
|--|---|
| 1 Réglage de la dioptrie                   | 7 Commutateur Marche/Arrêt                                |
| 2 Bague de réglage du grossissement        | 8 Réglage de la luminosité de l'éclairage du réticule +/- |
| 3 Capuchon de tourelle supérieure amovible | 9 Couvrete de la batterie                                 |
| 3.1 Réglage vertical                       | 10 Pile pour éclairage du réticule (pile ronde CR 2032)   |
| 3.2 Remise à zéro                          | 11 Protections transparentes pour lunette de visée        |
| 4 Capuchon de tourelle latérale            | 12 Pare-soleil  |
| 5 Tourelle de parallaxe                    | 13 Outil polyvalent                                       |
| 6 Couvercle de la pile de rechange         |   |

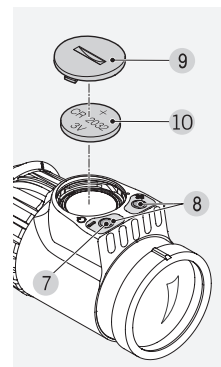
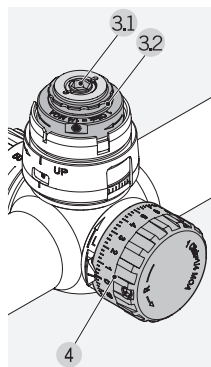

## 2. OUTIL POLYVALENT

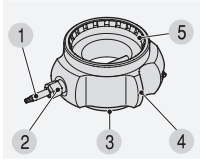

1. Tournevis Torx
2. Clé pour vis à six pans creux (clé allen)
3. Cet orifice sur l'outil polyvalent est utilisé si vous réglez la lunette de visée sur l'arme. Utilisez-le pour

tourner l'anneau sur la partie supérieure de la tourelle jusqu'à la butée. (voir également paragraphe 4.4 Réglage vertical)

4. Un jeton se trouve des deux côtés de l'outil polyvalent.

5. Le grand orifice à rainures sert à ouvrir le couvercle de la pile de recharge.

## 3. MISE EN SERVICE

### 3.1 REGLAGE DE LA NETTETE DE L'IMAGE

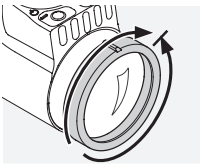

Pour obtenir l'image la plus nette du réticule, il vous suffit de tourner la bague de réglage de la dioptrie.

Tournez la bague de réglage de la dioptrie entièrement vers la gauche (dans

le sens horaire inverse) puis vers la droite, jusqu'à ce que le réticule soit le plus net possible.

### 3.2 LE CHANGEMENT DE GROSSISSEMENT

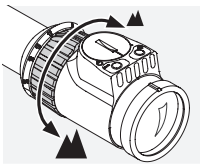

En tournant la bague de réglage du grossissement à  $180^\circ$ , vous obtenez graduellement le grossissement de votre choix.

La graduation oblique permet de lire le réglage facilement et aisément. Pour faciliter l'orientation, le revêtement souple et rainuré de la bague de réglage est doté d'un taquet.

ment et aisément. Pour faciliter l'orientation, le revêtement souple et rainuré de la bague de réglage est doté d'un taquet.

### 3.3 LE RETICULE SITUÉ DANS LE 2EME PLAN FOCAL (PLAN FOCAL DU COTE DE L'OCULAIRE) EST INVARIANT

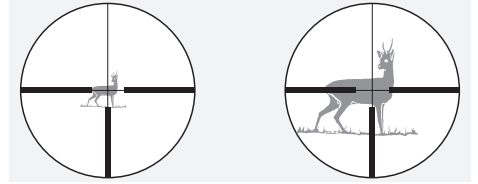

En cas de changement du grossissement, le réticule reste inchangé; la dimension de l'image est certes modifiée, mais pas celle du réticule.

Même en cas de forts grossissements, la cible est à peine cachée. Une estimation de la distance à l'aide du réticule n'est possible que sous réserve.

### 3.4 COMMANDE DE LA TOURELLE DE PARALLAXE

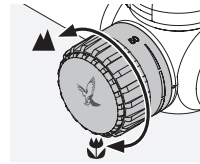

La tourelle de parallaxe vous permet d'effectuer des réglages d'une précision optimale pour toutes les distances d'objectif et d'éviter les erreurs d'objectif dues à la parallaxe. La tourelle de parallaxe peut être réglée de 50 m à l'infini. Réglez le grossissement sur la valeur la plus grande et tournez la tourelle de parallaxe jusqu'à ce que l'image soit la plus nette possible. A présent, déplacez votre œil d'un côté à l'autre dans la zone de sortie de pupille. Si le réticule s'éloigne de l'objectif, corrigez le réglage de la parallaxe jusqu'à ce que le réticule arrête de se déplacer par rapport à l'objectif.

La tourelle de parallaxe peut être réglée de 50 m à l'infini. Réglez le grossissement sur la valeur la plus grande et tournez la tourelle de parallaxe jusqu'à ce que l'image soit la plus nette possible. A présent, déplacez votre œil d'un côté à l'autre dans la zone de sortie de pupille. Si le réticule s'éloigne de l'objectif, corrigez le réglage de la parallaxe jusqu'à ce que le réticule arrête de se déplacer par rapport à l'objectif.

### 3.5 COMMANDE DE LA TOURELLE SUPERIEURE

#### 1. Distance de visée (position zéro)

La tourelle supérieure peut être réglée sur une position d'arrêt zéro.

#### 2. Indicateur de rotation

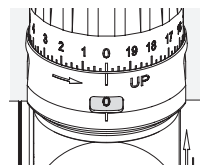

A travers la fenêtre d'affichage vous pouvez voir facilement à quelle rotation vous vous trouvez.

### 3. SUBZERO

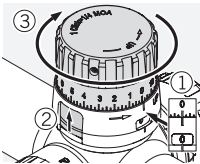

La tourelle supérieure peut être utilisée pour descendre en dessous de la distance de visée (40 clics à une correction du point d'impact de 1/4 MOA et 80 clics à 1/8 MOA ou 0.5 cm/100

m). Tournez la tourelle dans le sens des aiguilles d'une montre en position zéro (distance de visée), soulevez l'anneau de l'indicateur de rotation sur les orifices latéraux de la tourelle supérieure, puis continuez à tourner la tourelle dans le sens des aiguilles d'une montre.

#### Veillez noter :

Après être descendu en dessous de la distance de visée, tournez la tourelle à nouveau à zéro et appuyez à nouveau sur l'anneau de l'indicateur de rotation.

### 3.6 COMMANDE DE LA TOURELLE LATÉRALE

En tournant la tourelle latérale dans le sens des aiguilles d'une montre ou dans le sens contraire, vous pouvez corriger la lunette de visée pour un réglage latéral.

### 3.7 UTILISATION DE L'ÉCLAIRAGE DE VISEE

#### 1. Commutateur Marche/Arrêt

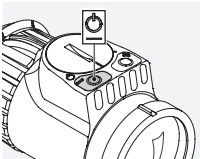

Pour allumer l'éclairage de visée, appuyez sur le bouton gauche (-) pendant une demi-seconde.

#### 2. Réglage de la luminosité du réticule

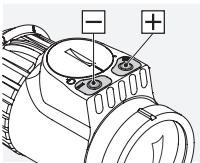

Une fois l'éclairage de visée allumé, vous pouvez maintenant régler la luminosité au moyen de la touche +/- et sélectionner le niveau souhaité entre 10 niveaux de luminosité. En pressant

par petites touches (impulsions uniques), vous pouvez affiner votre réglage.

#### 3. Position arrêt

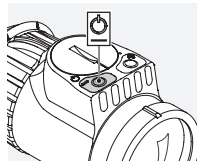

Pour éteindre l'éclairage de visée, appuyez sur la touche gauche (-) pendant une seconde.

#### 4. Fonction de mémorisation

Lors de la mise en marche suivante de l'éclairage de visée, le niveau de luminosité utilisé en dernier est automatiquement sélectionné.

#### 5. Fonction de coupure automatique

Si aucun réglage de luminosité n'est effectué dans une période de 3 heures, l'éclairage du réticule s'éteint automatiquement.

#### 6. Affichage de l'état des piles et de l'état de chargement

Lorsque le réticule lumineux se met à clignoter, un changement imminent de pile s'avère nécessaire. La durée de service restante peut toutefois être encore de l'ordre de quelques heures en fonction du réglage de la luminosité et de la température ambiante.

#### 7. Changement de la pile

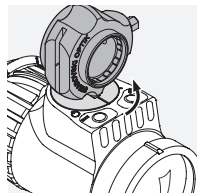

- Éteindre l'unité d'éclairage.
- Veuillez utiliser l'outil polyvalent fourni pour dévisser le couvercle de la batterie en tournant dans le sens contraire des aiguilles d'une montre. Une fois tourné d'un

quart de tour, le couvercle se soulève de son support et vous pouvez très facilement le retirer.

- Retirez l'ancienne pile.
- Veillez au moment de mettre la nouvelle pile (type CR 2032) à ce que le côté comportant un « + » soit dirigé vers le haut.
- Placez le couvercle de la batterie de telle manière que les deux marques se correspondent (rainure longitudinale située à l'extérieur du couvercle, point sur la lunette de visée) et fermez-le ensuite d'un quart de tour dans le sens des aiguilles d'une montre.

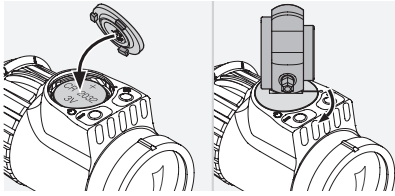

**Veillez noter :**

Lors du changement de la pile, le dernier réglage de luminosité enregistré est perdu. Lors de la remise en marche, l'unité d'éclairage démarre au niveau de luminosité 9.

**8. Changement de la pile dans la tourelle de parallaxe**

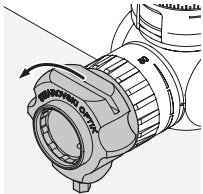

Veillez utiliser l'outil polyvalent pour ouvrir le couvercle de la tourelle de parallaxe.

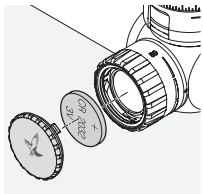

La pile de rechange se trouve sous le couvercle.

**Piles**



Vous ne devez pas jeter des piles avec vos ordures ménagères. Pour cette raison, vous avez l'obligation légale de recycler vos piles usagées. Vous pouvez les rapporter gratuitement à des points de collecte près de chez vous (par ex. à votre vendeur ou à des points de collecte communaux). Les piles sont marquées d'une poubelle barrée, ainsi que du symbole chimique de la substance toxique qu'elles contiennent, c.-à-d. « Cd » pour le cadmium, « Hg » pour le mercure et « Pb » pour le plomb. Aidez-nous à protéger la nature des polluants nuisibles.

**9. Durée de service de la pile**

Voir fiche signalétique technique ci-jointe !

**3.8 MONTAGE DU PARE-SOLEIL**

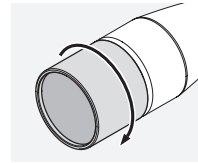

Vissez le pare-soleil fourni dans le filetage du filtre à objectif. Si nécessaire, vous pouvez aussi visser deux pare-soleils l'un après l'autre ou fixer d'autres accessoires (par ex. capuchon protecteur objectif).

**4. REGLER LA LUNETTE DE VISEE SUR L'ARME**

**4.1 LE REGLAGE DE LA LUNETTE SUR L'ARME**

Pour que la lunette de visée soit parfaitement adaptée sur l'arme, nous vous recommandons d'en confier le montage à un armurier spécialisé. Au départ de l'usine, le réticule est mécaniquement placé dans la position centrale.

**Veillez noter :**

Lorsque vous montez la lunette de visée sur l'arme, veuillez vous assurer que vous tenez compte de la distance oculaire spécifiée (voir la fiche signalétique technique).

**4.2 LE REGLAGE DE LA LUNETTE SUR L'ARME**

Lorsque le point d'impact s'écarte du centre de la mire, il est facile d'y remédier de façon précise par l'intermédiaire du réglage vertical ou latéral de la lunette. A noter que le centre du réticule reste toujours au centre du champs de vision.

### 4.3 PREPARATIFS POUR REGLER LA LUNETTE DE VISEE SUR L'ARME

Avant de régler la lunette de visée sur l'arme, veuillez vous assurer que les paramètres suivants ont été réglés correctement :

- Parallaxe
- Réglage dioptrique
- Niveau de grossissement

### 4.4 REGLAGE VERTICAL

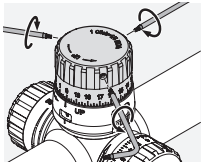

1. Utilisez le tournevis Torx pour dévisser les trois vis sans tête servant à fixer le capuchon amovible marqué sur la tourelle supérieure.

#### Veillez noter :

Ne dévissez pas complètement les vis sans tête afin de ne pas les perdre.

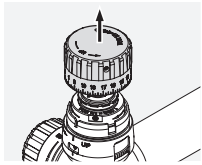

2. Retirez le couvercle.

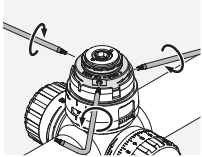

3. Dévissez les trois prochaines vis sans tête sur la tourelle supérieure.

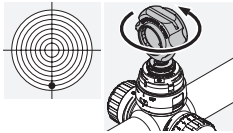

4. Tournez la clé pour vis à six pans creux au centre de la tourelle supérieure ...

a) ... dans le sens contraire des aiguilles d'une montre lorsque l'impact est bas ou

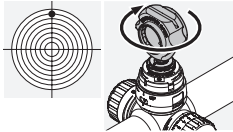

b) ... dans le sens des aiguilles d'une montre lorsque l'impact est haut pour la correction souhaitée du point d'impact (1/4 MOA, 1/8 MOA ou 0,5 cm/100 m - voir les marques sur la tourelle supérieure).

d'impact 1/4 MOA, 1/8 MOA ou 0,5 cm/100 m - voir les marques sur la tourelle supérieure).

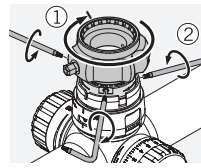

5. Placez l'outil polyvalent sur la tourelle supérieure et tournez la tourelle dans le sens des aiguilles d'une montre jusqu'à la butée.

6. Avec une main, maintenez l'outil polyvalent dans cette position. Avec l'autre main, vissez les trois vis sans tête de manière uniforme sur la tourelle supérieure, d'abord très légèrement, puis vissez-les à fond.

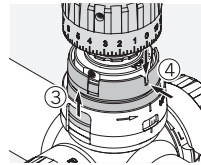

7. Soulevez l'anneau de l'indicateur de rotation, remplacez le capuchon sur la tourelle supérieure et réglez la position centrale sur l'arête.

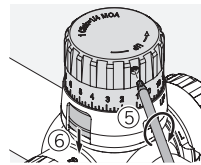

8. Puis, fixez le capuchon amovible en vissant les trois vis sans tête en exerçant une légère pression et ensuite en vissant à fond et de manière uniforme.

9. Appuyez à nouveau sur l'anneau de l'indicateur de rotation.

### 4.5 REGLAGE LATÉRAL

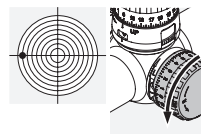

1. Tourner la tourelle latérale ...

a) ... dans le sens contraire des aiguilles d'une montre lorsque l'impact est à gauche ou  
b) ... dans le sens des aiguilles d'une montre lorsque l'impact est à droite pour la correction souhaitée du point d'impact (1/4 MOA,

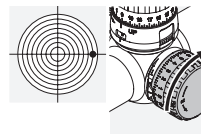

1/8 MOA ou 0,5 cm/100 m - voir les marques sur la tourelle latérale).

#### Veillez noter :

Si un seul tour n'est pas suffisant pour corriger, dévissez les trois vis sans tête sur la tourelle latérale en utilisant le tournevis Torx fourni, tournez la tourelle dans le sens contraire vers le réglage



précèdent jusqu'à la butée et serrez à nouveau les vis de manière uniforme. Continuez ensuite à procéder à la correction dans le sens souhaité et répétez cette procédure si besoin est.

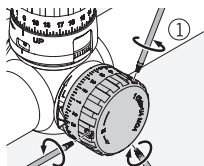

2. Après le réglage, dévissez les trois vis sans tête sur la tourelle latérale en utilisant le tournevis Torx.

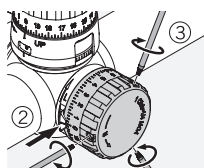

3. Tournez la tourelle jusqu'à ce qu'elle corresponde à la position zéro sur la lunette de visée.



4. Puis, fixez le capuchon en serrant les trois vis sans tête,

d'abord légèrement et ensuite vissez-les à fond et de manière uniforme.

Vous trouverez la valeur de correction du point d'impact par clic dans la fiche signalétique technique ci-jointe ou sur l'indication du réglage vertical et/ou du réglage latéral de votre lunette de visée.

## 4.6 TRUCS ET ASTUCES RELATIFS AUX MONTAGES POUR LUNETTE DE VISEE

De nombreux montages pour lunette de visée à la technique sophistiquée sont à présent disponibles sur le marché. Ils assurent un raccordement optimal de l'arme et de la lunette de visée.

L'utilisation de l'outil adapté et d'un force ciblée vous permettent d'obtenir la résistance et la précision de tir souhaitée. Veuillez lire attentivement la notice d'installation du fabricant du montage correspondant. Vous y trouverez des instructions détaillées sur l'outil adapté à utiliser, ainsi que quelques trucs et astuces pour faciliter la procédure d'installation.

En voici quelques exemples :

- Selon le type de montage (veuillez lire les recommandations correspondantes du fabricant), il est nécessaire, pour le montage des embases, de retirer le brunissage des surfaces d'appui, puis de les graisser et, outre de visser fermement les vis, d'appliquer une colle adaptée sur les surfaces d'appui.

- Le cas échéant, vous pouvez corriger la position des anneaux pour garantir une installation parfaitement centrée du montage, en rodant les anneaux par ex.

- Graissez également les surfaces de serrage et les faces intérieures des anneaux et appliquez sur la moitié inférieure des anneaux une colle adaptée pour garantir la résistance au tir.

- Veuillez faire particulièrement attention à l'orientation de la lunette.

- Écartement des yeux :

L'écartement des yeux adapté de la lunette de visée est indiqué dans les caractéristiques de l'appareil.

En utilisant des dimensions et conceptions personnelles au tireur, vous augmentez le champ de vision optimal en garantissant une position de butée confortable.

- Couple de serrage :

Serrez alternativement les vis des anneaux à un couple de **200 Ncm**. De cette manière, le corps tubulaire n'est pas soumis à une pression inutile et vous pouvez garantir un montage sans contrainte de la plus haute précision. Pour ne pas dépasser la force appropriée, il est recommandé d'utiliser une clé dynamométrique. En aucun cas il ne faut essayer d'éviter le collage nécessaire des moitiés inférieures d'anneau par un serrage supplémentaire des coques annulaires !

Dès lors que l'outil adapté est utilisé avec la force appropriée et que les instructions du fabricant sont précisément respectées, les corrections à effectuer sur la lunette de visée lors du tir ne sont que minimales. Utilisez les composants optimaux pour assurer la précision maximale de votre ensemble arme/montage/lunette de visée.

SWAROVSKI OPTIK n'offre aucune garantie quant à la justesse, l'actualité ou l'intégrité du contenu présenté ici.

## 4.7 PXC CAPUCHON EXTREME PERSONNALISE

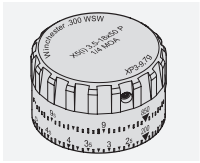

SWAROVSKI OPTIK a développé un capuchon extrême personnalisé (PXC) pour toutes les lunettes de visée X5i.



[BALLISTICPROGRAMS.SWAROVSKIOPTIK.COM](http://BALLISTICPROGRAMS.SWAROVSKIOPTIK.COM)

## 4.8 INFORMATION COMPLEMENTAIRE



Vous trouverez des informations détaillées et des conseils sur le site Internet: [SWAROVSKIOPTIK.COM](http://SWAROVSKIOPTIK.COM)

# 5. ENTRETIEN ET MAINTENANCE

## 5.1 TISSU DE NETTOYAGE

Ce tissu spécial fait de microfibres est idéal pour nettoyer les verres les plus délicats : objectifs, oculaires et lunettes. Veillez à ce que le tissu soit toujours propre car des impuretés risqueraient de rayer la surface des lentilles. Lorsque le tissu est sale, il suffit de le laver à l'eau tiède et savonneuse et de le laisser ensuite sécher à l'air. Ne l'utilisez que pour nettoyer des surfaces en verre !

## 5.2 NETTOYAGE

Tous les éléments et surfaces sont conçus de façon qu'ils soient d'un entretien facile. L'effet anti-adhésion du revêtement SWAROCLEAN facilite considérablement le nettoyage des lentilles de l'objectif et de l'oculaire, en particulier l'élimination des dépôts minéraux séchés (p. ex. des tâches d'eau sur les ferrures), du répulsif

d'insectes et de la sève. Pour pouvoir garantir durablement la brillance optique de vos lunettes, il faut absolument éviter tout contact avec la saleté, l'huile ou la graisse.

Pour nettoyer l'objectif, enlevez d'abord les grosses particules à l'aide d'un pinceau spécial. Pour un nettoyage plus approfondi, nous vous recommandons de souffler doucement sur l'objectif et de le nettoyer à l'aide du chiffon de nettoyage humide. Il est conseillé de nettoyer les pièces métalliques avec un chiffon doux propre.

## 5.3 ENTREPOSAGE

Nous vous recommandons d'entreposer vos lunettes de visée dans un endroit sec, sombre et bien aéré. Lorsque les lunettes de visée sont mouillées, il faut au préalable les sécher.

# 6. POUR VOTRE SECURITE

## 6.1 AVERTISSEMENT !

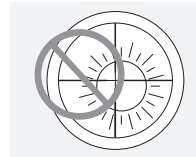

N'orientez en aucun cas vos lunettes de visée directement vers le soleil ! Vous risqueriez des lésions oculaires ! Veillez aussi à mettre votre lunette de visée à l'abri d'un ensoleillement inutile.

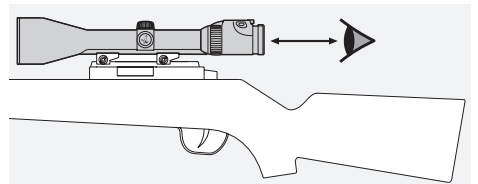

Tenez compte de la distance oculaire imposée si une lunette de visée est installée sur l'arme (voir fiche signalétique pour les mesures).

## 6.2 RECOMMANDATIONS D'ORDRE GENERAL

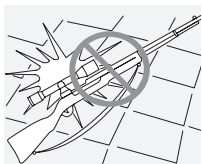

Veuillez mettre vos lunettes de visée à l'abri des chocs.

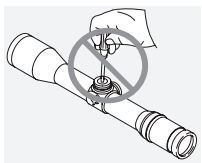

Les travaux de réparations et de remise en état ne doivent être effectués que par SWAROVSKI OPTIK Absam (Austria) ou par SWAROVSKI OPTIK North America. Faute de quoi la

garantie ne serait plus valable.

ordures ménagères. Le présent produit doit être déposé auprès d'un point de collecte prévu à cet effet. Pour obtenir des informations sur les points de collecte pour appareils usagers, veuillez contacter les organisations communales responsables ou une installation habilitée à la mise au rebut d'équipements électriques et électroniques usagés. La bonne mise au rebut de ce produit participe à la protection de l'environnement et permet d'éviter d'éventuels dommages écologiques ou sanitaires susceptibles de se produire en cas de manipulation non conforme du produit.

## 6.3 ETANCHEITE

Nos lunettes de visée sont étanches jusqu'à une surpression de 0,4 bar (4 m de profondeur dans l'eau) grâce à l'utilisation d'éléments d'étanchéité de qualité et au contrôle rigoureux des opérations de production. L'étanchéité est garantie même lorsque le capuchon amovible a été enlevé. Ceci ne doit cependant pas empêcher de manier cet instrument, et particulièrement ses tourelles, avec toutes les précautions d'usage.

La lunette a été remplie de gaz inerte à l'aide de la vis d'étanchéité située sous le réglage latéral. Ne desserrez jamais cette vis ou le capuchon situé sur la face inférieure l'instrument !

## 6.4 CONFORMITE

Les informations concernant la conformité figurent sous : [http://swarovs.ki/X5i\\_compliance](http://swarovs.ki/X5i_compliance)

### WEEE / Loi sur les appareils électroniques ElektroG



Ce symbole vous informe que le présent produit doit être mis au rebut conformément à la directive WEEE (Directive relative aux équipements électriques et électroniques) et aux législations locales applicables, séparément des

Toutes les données sont des valeurs standard.

Sous réserve de modifications ultérieures concernant la conception, la livraison et les erreurs d'impression.

LA RINGRAZIAMO  
PER AVER SCELTO UN  
PRODOTTO SWAROVSKI  
OPTIK. PER ULTERIORI  
INFORMAZIONI LA  
PREGHIAMO DI RIVOLGERSI  
AD UN RIVENDITORE  
AUTORIZZATO OPPURE  
CI CONTATTI SU  
SWAROVSKIOPTIK.COM.

## UN MINUTO. CHE VALE UN ANNO

Si registri sul sito SWAROVSKIOPTIK.COM per usufruire dei vantaggi offerti attraverso il IL MIO CONTO.

- Estenderemo la garanzia di un anno, gratuitamente.\*
- Tenga traccia di tutti i suoi prodotti SWAROVSKI OPTIK e delle date di acquisto.
- Se i suoi prodotti richiedono manutenzione, possiamo recuperare velocemente tutte le informazioni principali e fornirle assistenza in modo facile e veloce.
- Sui prodotti registrati è inoltre possibile avviare velocemente ordini di riparazione.

\*Quando registra un prodotto, estenderemo la sua garanzia di un anno conformemente alle nostre condizioni di garanzia (la scheda della garanzia può essere scaricata online). L'elettronica del prodotto non è inclusa nell'estensione della garanzia.

# 1. DESCRIZIONE

X5i

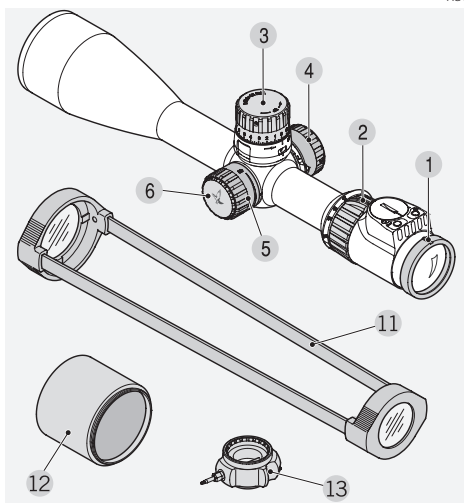

- |  |   |
|--|---|
| 1 Compensatore di diottrie                         | 7 Interruttore On/Off   |
| 2 Anello di regolazione ingrandimento              | 8 Regolazione della luminosità illuminazione del reticolo +/-         |
| 3 Coperchietto removibile della torretta superiore | 9 Coperchio della batteria  |
| 3.1 Regolazione dell'altezza                       | 10 Batteria per l'illuminazione del reticolo (pila a bottone CR 2032) |
| 3.2 Azzeramento                                    | 11 Coperchi del cannocchiale trasparenti                              |
| 4 Coperchietto della torretta laterale             | 12 Parasole   |
| 5 Torretta parallasse                              | 13 Multi-utensile   |
| 6 Coperchio per le batterie di ricambio            |   |

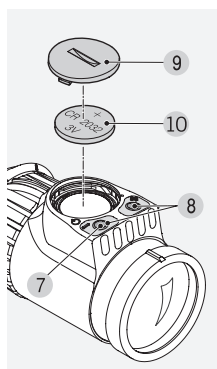
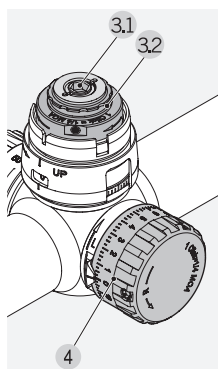

# 2. MULTI-UTENSILE

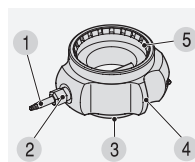

1. Cacciavite Torx
2. Brugola
3. Questa apertura sul multi-utensile viene utilizzata quando si prende la mira con il telescopio. Usarla per ruotare l'anello sulla torretta superiore fino a che non raggiunge il punto di arresto. (Vedere anche la sezione 4.4 Regolazione dell'altezza)

4. Esiste una chiave a forma di moneta su entrambi i lati del multi-utensile.

5. L'ampia apertura scanalata sul multi-utensile è utilizzata per aprire il coperchio per le batterie di ricambio.

# 3. USO

## 3.1 MESSA A FUOCO DELL'IMMAGINE

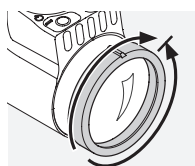

Girando semplicemente il compensatore di diottrie è possibile effettuare una regolazione individuale ottenendo così un'ottimale nitidezza del reticolo.

Girate dapprima il compensatore di diottrie completamente verso sinistra (in senso antiorario) e poi verso destra, finché il reticolo non mostri la nitidezza ottimale.

## 3.2 MODIFICA DELL'INGRANDIMENTO

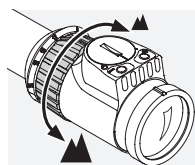

Girando l'anello di regolazione dell'ingrandimento di 180° potete regolare l'ingrandimento a piacimento. La scala sull'anello di regolazione consente una facile e comoda lettura

della regolazione. Per consentire un migliore orientamento, il morbido rivestimento scanalato dell'anello di regolazione è provvisto di una sporgenza.

### 3.3 IL RETICOLO SUL SECONDO PIANO DELL'IMMAGINE (PIANO DELL'IMMAGINE DELL'OCULARE)

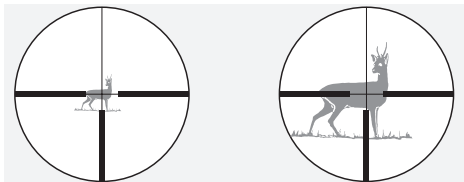

Cambiando l'ingrandimento, il reticolo rimane grande uguale - vengono ingrandite le dimensioni dell'immagine ma non del reticolo. Anche con notevoli ingrandimenti, l'obiettivo viene coperto solo in misura minima. Con l'aiuto del reticolo è possibile stimare approssimativamente la distanza.

### 3.4 USO DELLA TORRETTA PARALLASSE

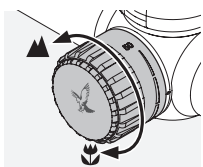

Con la torretta parallasse è possibile regolare la nitidezza ottimale per qualsiasi distanza di puntamento evitando così errori di mira dovuti a parallasse. La torretta di parallasse può essere impostata da 50 m all'infinito. Impostare l'ingrandimento il più alto possibile e ruotare la torretta di parallasse fino a che l'immagine non appare più nitida. Spostare ora l'occhio da un lato all'altro entro l'intervallo della pupilla d'uscita. Se il reticolo si sposta fuori dal bersaglio, correggere l'impostazione di parallasse fino a che il reticolo non si arresta spostandosi verso il bersaglio.

### 3.5 FUNZIONAMENTO DELLA TORRETTA SUPERIORE

#### 1. Distanza di puntamento (posizione zero)

La torretta superiore può essere impostata in una posizione di arresto zero.

#### 2. Indicatore di rotazione

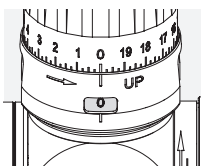

Il visore consente di vedere facilmente su quale rotazione ci si trova.

### 3. SUBZERO

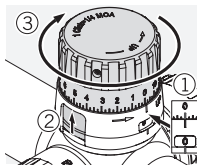

La torretta superiore può essere usata per scendere sotto alla distanza di puntamento (40 clic in una correzione del punto d'impatto di 1/4 MOA e 80 clic a 1/8 MOA o 0.5 cm/100 m).

Ruotare la torretta in senso orario fino alla posizione zero (distanza di puntamento), sollevare l'anello indicatore della rotazione sulle aperture laterali della torretta superiore e quindi continuare a ruotare la torretta in senso orario.

#### Nota:

Una volta scesi sotto la distanza di puntamento, riportare la torretta a zero e premere di nuovo l'anello indicatore della rotazione.

### 3.6 FUNZIONAMENTO DELLA TORRETTA LATERALE

Ruotando la torretta laterale in senso orario o antiorario, è possibile correggere il cannocchiale per regolazioni di deriva.

### 3.7 USO DELL'ILLUMINAZIONE DEL RETICOLO

#### 1. Interruttore On/Off

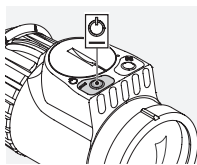

Per accendere l'illuminazione del reticolo, premere il pulsante meno (pulsante di sinistra) per mezzo secondo.

#### 2. Regolazione della luminosità

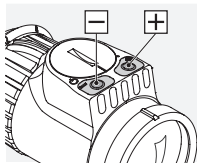

Una volta che l'illuminazione del reticolo è accesa, è possibile regolare la luminosità mediante il tasto +/- e selezionando l'impostazione desiderata fra 10 livelli di luminosità. È possibile effettuare regolazioni fini, premendo una volta il tasto (singolo impulso).

### 3. Spegnimento

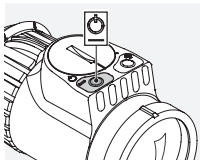

Per spegnere l'illuminazione del reticolo, premere il pulsante meno (pulsante di sinistra) per un secondo.

### 4. Funzione di salvataggio

Quando l'illuminazione del reticolo viene riaccesa, sarà automaticamente attivata l'ultima impostazione della luminosità.

### 5. Funzione automatica di spegnimento

Se l'impostazione della luminosità non viene regolata entro 3 ore, l'illuminazione del reticolo si spegne automaticamente.

### 6. Indicazione del livello di carica della batteria

Se il reticolo illuminato inizia a lampeggiare è necessario sostituire immediatamente la batteria. Il periodo di funzionamento residuo durerà - a seconda della regolazione della luminosità e della temperatura ambiente - ancora alcune ore.

### 7. Sostituzione della batteria

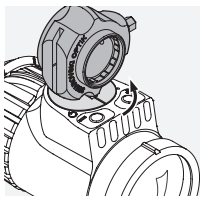

- Spegnerne l'illuminazione del reticolo.
- Usando il multi-utensile fornito, svitare il coperchio della batteria in senso antiorario. Dopo un quarto di giro, il coperchio si solleva dal suo supporto non appena viene ruotato ed è quindi possibile rimuoverlo facilmente.

- Togliete la pila usata.
- Quando si inserisce la batteria nuova (modello CR 2032), assicurarsi che il lato contrassegnato da «+» sia rivolto verso l'alto.
- Inserire il coperchio della batteria in modo che entrambi i segni combacino (fessura sulla parte esterna del coperchio, punto sul cannocchiale), quindi chiuderlo ruotando di un quarto in senso orario.

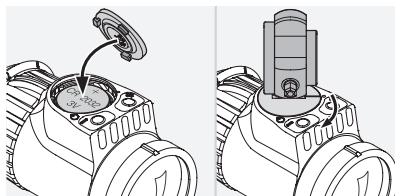

### Nota:

Sostituendo la batteria, si perde l'ultimo valore di luminosità salvato. Dopo l'accensione, l'unità di illuminazione parte dall'impostazione della luminosità 9.

### 8. Sostituzione della batteria nella torretta di parallasse

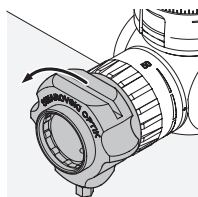

Usare il multi-utensile per aprire il coperchio della torretta di parallasse.

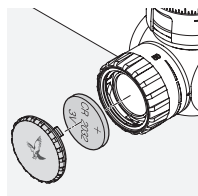

La batteria di ricambio è sotto il coperchio.

### Batterie



Le batterie non devono essere smaltite assieme ai rifiuti domestici. È per questo motivo che vige l'obbligo legale di restituzione delle batterie usate. È possibile smaltirle gratuitamente vicino a casa (p.es. presso negozi o nei punti di raccolta comunali). Le batterie sono contrassegnate da un cassetto barrato con una croce e da il simbolo chimico dell'agente inquinante, ossia «Cd» per cadmio, «Hg» per mercurio e «Pb» per piombo. Aiutateci a proteggere la natura dall'inquinamento ambientale.

## 9. Durata della batteria

Vedi la scheda tecnica in allegato!

### 3.8 MONTAGGIO DEL PARASOLE

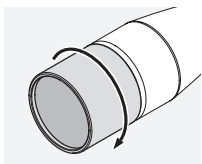

Avvitare il parasole fornito nel filetto del supporto del filtro della lente. Se necessario, è possibile avvitare anche due parasole uno di seguito all'altro o applicare altri accessori (p.es. coprilente).

## 4. PUNTAMENTO DEL CANNOCCHIALE

### 4.1 AGGIUSTAMENTO DI BASE

Per garantire la perfetta intesa fra cannocchiale da puntamento ed arma, fate effettuare il montaggio solo da un'officina specializzata. Il reticolo si trova nella posizione centrale predeterminata dalla fabbrica.

#### Nota:

Quando si monta il cannocchiale sulla carabina, assicurarsi che la distanza interpupillare predefinita sia conforme (vedere la scheda tecnica dei dati).

### 4.2 REGOLAZIONE DEL CANNOCCHIALE DA PUNTAMENTO SULL'ARMA

Se la posizione del punto d'impatto non corrisponde al punto di mira, si può effettuare una correzione molto semplice e precisa variando la regolazione dell'altezza e/o la regolazione laterale. Il punto centrale del reticolo rimane comunque sempre al centro del campo visivo.

### 4.3 PREPARAZIONI PER IL PUNTAMENTO DEL CANNOCCHIALE

Prima del puntamento del cannocchiale, assicurarsi che i parametri che seguono siano correttamente impostati:

- parallasse
- regolazione delle diottrie
- livello d'ingrandimento

### 4.4 REGOLAZIONE DELL'ALTEZZA

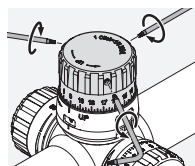

1. Usare il cacciavite Torx per allentare le tre viti di serraggio che assicurano il coperchietto removibile sulla torretta superiore.

#### Nota:

Non svitare completamente i perni filettati in modo da non perderli.

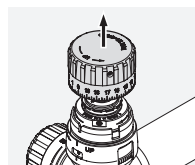

2. Togliere il coperchio.

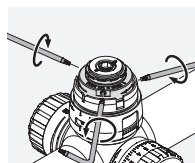

3. Allentare le successive tre viti di serraggio sulla torretta superiore.

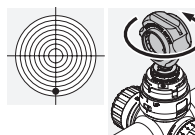

4. Ruotare la brugola al centro della torretta superiore ...

a) ... in senso antiorario in caso di tiro basso o

b) ... in senso orario in caso di tiro alto per la correzione del punto d'impatto richiesta 1/4 MOA, 1/8 MOA o 0,5 cm/100 m - vedere

i segni sulla torretta superiore).



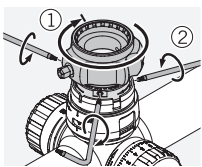

5. Posizionare il multi-utensile sulla torretta superiore e girare la torretta in senso orario, fino a che non si arresta.

6. Tenere il multi-utensile in questa posizione con una mano. Con l'altra mano, avvitare le tre viti di fissaggio in modo uniforme sulla torretta superiore, all'inizio molto leggermente, poi proseguire avvitandotele in modo stretto.

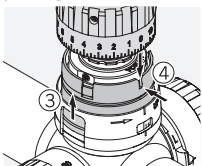

7. Sollevare l'anello di indicazione della rotazione, sostituire il coperchietto sulla torretta superiore e impostare la posizione zero sull'alea.

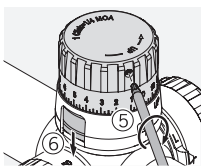

8. Assicurare quindi il coperchietto removibile avvitando leggermente le tre viti di serraggio e proseguire poi avvitandole in modo uniforme e stretto.

9. Spingere di nuovo l'anello dell'indicatore di rotazione verso il basso.

#### 4.5 REGOLAZIONE LATERALE

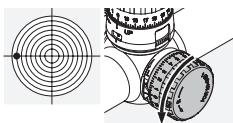

1. Ruotare la torretta laterale ...

a) ... in senso antiorario per un tiro a sinistra o

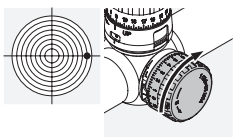

b) ... in senso orario per un tiro a destra per la correzione del punto d'impatto richiesta 1/4 MOA, 1/8 MOA o 0,5 cm/100 m - vedere i segni sulla torretta laterale).

#### Nota:

Se una rotazione non è sufficiente per effettuare la correzione, allentare le tre viti di serraggio sulla torretta laterale utilizzando il cacciavite Torx fornito, ruotare la torretta in senso opposto alla regolazione precedente, fino a che non si arresta e quindi stringere nuovamente le viti in modo

uniforme. Continuare poi a correggere nella direzione richiesta e, se necessario, ripetere questa procedura.

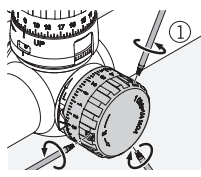

2. Una volta effettuata la regolazione corretta, allentare le tre viti di serraggio sulla torretta laterale, utilizzando il cacciavite Torx.

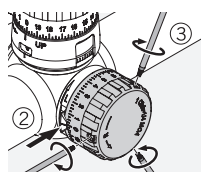

3. Ruotare la torretta fino a che non combacia con la posizione zero sul cannocchiale.

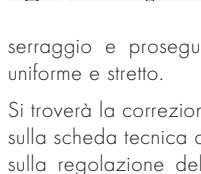

4. Avvitare quindi il coperchietto, stringendo leggermente le tre viti di serraggio e proseguire poi avvitandole in modo uniforme e stretto.

Si troverà la correzione del punto d'impatto per clic sulla scheda tecnica dei dati allegata oppure scritta sulla regolazione dell'altezza o sulla regolazione laterale del cannocchiale.

#### 4.6 TRUCCHI E SUGGERIMENTI PER IL MONTAGGIO DI CANNOCCHIALI DI PUNTAMENTO

Oggi sono disponibili diversi tipi di montaggio di cannocchiali di puntamento tecnologicamente avanzati, che consentono un'affidabile collegamento tra l'arma e il cannocchiale.

Con gli strumenti adeguati e un adeguato dispendio di energie è possibile ottenere la stabilità e la precisione desiderate. Leggere attentamente le istruzioni per il montaggio fornite dal produttore, dove sono indicati i dati esatti dello strumento più adeguato, nonché alcuni trucchi e suggerimenti per il corretto montaggio.

#### Di seguito sono riportati alcuni esempi:

- A seconda del tipo di montaggio (a questo proposito, leggere i consigli del produttore) è consigliabile rimuovere la brunitura sulle superfici d'appoggio al momento del montaggio, sgrassarle e assieme alle viti finali spalmare del materiale adesivo idoneo sulle superfici.

- Se necessario, è possibile rifinire gli anelli per un montaggio perfettamente centrato, ad es. eseguendo la lappatura degli anelli.

- Sgrassare anche i piani di bloccaggio e le parti interne degli anelli e rivestire almeno la metà inferiore degli anelli di materiale adesivo idoneo, per garantire la massima stabilità.

- Prestare molta attenzione alla centratura dello sguardo.

- Distanza interpupillare:

Nei dati tecnici è riportata la giusta distanza interpupillare del cannocchiale.

Grazie alle misure e prospettive individuali del puntatore, è possibile ottenere un campo visivo ottimale e una posizione di tiro confortevole.

- Momento torcente:

Tirare verso di sé le viti degli anelli alternativamente a **max. 200 Ncm**. In questo modo il corpo del tubo non subisce pressioni ed è possibile effettuare il montaggio senza difficoltà con la massima precisione. Per un giusto dispendio di energia è consigliabile utilizzare una chiave dinamometrica. Non cercare assolutamente di evitare che le metà inferiori dell'anello si inclino tirando con forza il guscio degli anelli.

Se viene utilizzato lo strumento appropriato con un dispendio mirato di energie e vengono seguite con esattezza le indicazioni del produttore, non è necessario apportare correzioni significative al cannocchiale durante l'aggiustamento del tiro. Utilizzare i singoli componenti in modo ottimale per garantire la massima precisione per la combinazione selezionata di arma/montaggio/cannocchiale.

SWAROVSKI OPTIK non si assume alcuna responsabilità in merito alla correttezza, allo stato aggiornato o alla completezza del contenuto illustrato.

## 4.7 PXC GHIERA CON DISTANZE PERSONALIZZATE

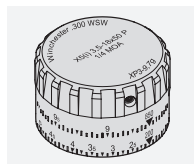

SWAROVSKI OPTIK ha sviluppato una ghiera con distanze personalizzate (PXC) per tutti i cannocchiali X5i.



[BALLISTICPROGRAMS.SWAROVSKIOPTIK.COM](http://BALLISTICPROGRAMS.SWAROVSKIOPTIK.COM)

## 4.8 ULTERIORI INFORMAZIONI



Informazioni e suggerimenti dettagliati sono reperibili qui:

[SWAROVSKIOPTIK.COM](http://SWAROVSKIOPTIK.COM)

# 5. CURA E MANUTENZIONE

## 5.1 PANNO DETERGENTE

Con l'ausilio dello speciale panno in microfibra potete effettuare Voi stessi la pulizia delle superfici in vetro più delicate. Il panno è adatto alla pulizia di obiettivi, oculari e occhiali.

Vi preghiamo di tenerlo pulito, giacché lo sporco può danneggiare la superficie delle lenti. Nel caso il panno si sporchi, potete lavarlo in acqua saponata tiepida e lasciarlo asciugare all'aria. Usatelo esclusivamente per la pulizia delle superfici in vetro!

## 5.2 PULIZIA

Tutti i componenti e le superfici sono state realizzate in modo da poter essere pulite facilmente. Con l'effetto antiaderente del rivestimento della superficie esterna SWAROCLEAN, viene notevolmente facilitata la pulizia delle lenti oculari e

dell'obiettivo, soprattutto se si tratta di residui minerali secchi (per esempio macchie d'acqua di appannamento), insetticidi e resina.

Per poter preservare nel tempo la brillantezza ottica del Vostro cannocchiale da puntamento, Vi consigliamo di evitare che le superfici in vetro entrino in contatto con sporco, olio e grasso.

Per pulire la lente, togliere prima le particelle più grandi con un pennello per lenti ottiche. Per la successiva pulizia profonda, si raccomanda di inumidire leggermente le lenti con il fiato e di pulirle quindi con il panno umido. Si raccomanda di pulire le parti metalliche con un panno morbido pulito.

### 5.3 STOCCAGGIO

Vi consigliamo di conservare il cannocchiale da puntamento nella sua custodia in un luogo ben aerato, asciutto e buio. In caso il cannocchiale da puntamento sia umido, è necessario asciugarlo prima di riporlo.

## 6. PER LA VOSTRA SICUREZZA

### 6.1 ATTENZIONE!

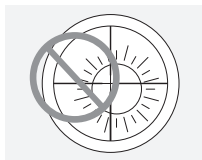

Non guardate mai il sole attraverso il cannocchiale da puntamento! Ciò può causarVi gravi lesioni agli occhi! Evitate anche di esporre inutilmente ai raggi solari il Vostro cannocchiale da puntamento.

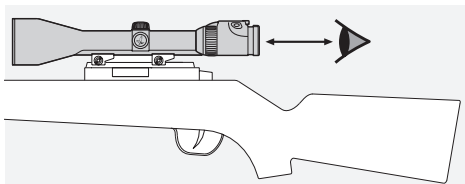

Prestare attenzione alla distanza interpupillare predefinita in caso di cannocchiale da puntamento montato sull'arma. (Per le misure, vedi la scheda dati.)

### 6.2 AVVERTENZE GENERALI

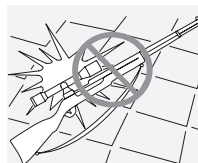

Proteggete il cannocchiale da puntamento dagli urti.

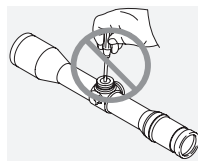

Tutte le riparazioni devono essere eseguite da SWAROVSKI OPTIK Absam (Austria) o SWAROVSKI OPTIK North America. I lavori di riparazione eseguiti da persone non autorizzate, avranno come conseguenza l'annullamento della garanzia.

### 6.3 IMPERMEABILITÀ

I nostri cannocchiali da puntamento, grazie all'impiego di componenti ermetici di elevata qualità e alla lavorazione accurata, hanno una tenuta stagna fino ad una pressione di 0,4 bar o di 4 m di profondità sott'acqua. L'impermeabilità è garantita anche qualora il coperchietto removibile sia stato rimosso. Consigliamo comunque di avere cura del Vostro cannocchiale, specialmente per quanto riguarda le torrette di regolazione.

Tramite la speciale vite a tenuta stagna posta sotto la regolazione laterale, il cannocchiale viene riempito con gas inerte. Vi preghiamo di non allentare questa vite, né il coperchio sul lato inferiore dello strumento!

### 6.4 CONFORMITÀ

Per informazioni sulla conformità consultare: [http://swarovs.ki/X5i\\_compliance](http://swarovs.ki/X5i_compliance)

### Direttiva RAEE



Questo simbolo indica che questo prodotto non deve essere smaltito assieme ai rifiuti domestici, in base alla direttiva WEEE (direttiva relativa ai rifiuti da apparecchiature elettriche

ed elettroniche) e alle leggi nazionali. Questo prodotto deve essere depositato presso uno dei centri di raccolta idonei. Informazioni relative ai centri di raccolta per i rifiuti di apparecchiature sono disponibili presso le istituzioni comunali competenti oppure presso un centro autorizzato per lo smaltimento dei rifiuti di apparecchiature elettriche ed elettroniche. Un corretto smaltimento di questo prodotto contribuisce alla protezione ambientale e impedisce possibili danni all'ambiente o alla salute delle persone, che potrebbero derivare da un trattamento del prodotto non conforme alla legge.

LE AGRADECEMOS QUE  
HAYA ELEGIDO COMPRAR  
UN INSTRUMENTO DE  
SWAROVSKI OPTIK.  
SI TUVIERA CUALQUIER  
DUDA O CONSULTA,  
PÓNGASE EN CONTACTO  
CON SU AGENTE  
ESPECIALIZADO O  
DIRECTAMENTE CON  
NOSOTROS EN  
SWAROVSKIOPTIK.COM.

Tutti i dati riportati sono valori tipici.

Con la riserva di apportare modifiche a modelli e forniture e salvo errori di stampa.

## DEDÍQUELE UN MINUTO. GANE UN AÑO

Regístrese en SWAROVSKIOPTIK.COM para disfrutar de todas las ventajas de MI CUENTA.

- Ampliaremos la garantía un año de forma totalmente gratuita.\*
- Haga el seguimiento de todos sus dispositivos SWAROVSKI OPTIK y sus fechas de adquisición.
- Si necesita reparar su dispositivo, podemos recuperar rápidamente sus datos y ofrecerle una asistencia rápida y eficiente.
- Puede iniciar cómodamente partes de reparación para sus productos registrados.

\* Cuando registre un producto, le ampliaremos su garantía online por un año con nuestras condiciones de garantía (podrá descargar la tarjeta de garantía correspondiente). Los elementos electrónicos quedan excluidos de la ampliación de garantía.

## 1. DESCRIPCIÓN

X5i

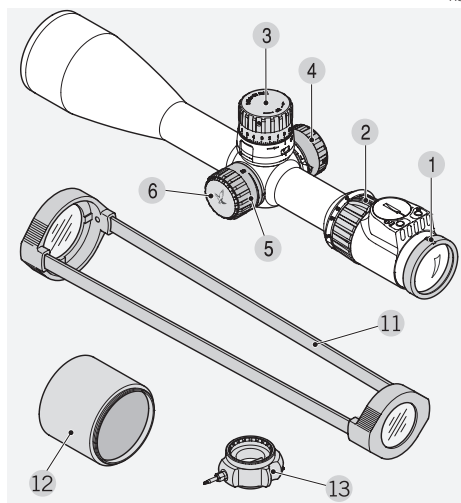

- |   |   |
|---|---|
| 1 Corrección de dioptrías               | 7 Botón On/Off  |
| 2 Ajuste de aumentos                    | 8 Control de intensidad de iluminación de la retícula +/-             |
| 3 Tapa extraíble de la torreta superior | 9 Tapa de la batería  |
| 3.1 Reglaje vertical                    | 10 Batería para la iluminación de la retícula (pila de botón CR 2032) |
| 3.2 Ajuste de la escala a cero          | 11 Tapas de visor transparentes                                       |
| 4 Tapa de la torreta lateral            | 12 Protección contra el sol   |
| 5 Torreta de paralaje                   | 13 Multiherramienta   |
| 6 Tapa para la sustitución de las pilas |   |

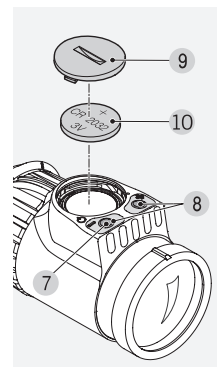
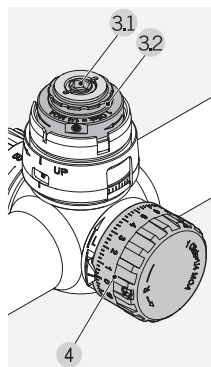

## 2. MULTIHERRAMIENTA

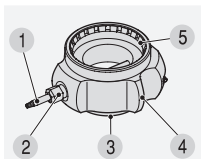

1. Destornillador tipo Torx
2. Llave Allen
3. Esta apertura de la multiherramienta se utiliza para alinear el visor. Utilícela para girar el anillo situado en la torreta superior

hasta que llegue al tope. (Véase también la sección 4.4 Reglaje vertical)

4. Existe un abridor de moneda a ambos lados de la multiherramienta.

5. La gran apertura con muescas situada en la multiherramienta se utiliza para abrir la tapa para la sustitución de las pilas.

## 3. FUNCIONAMIENTO

### 3.1 ENFOQUE

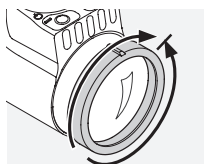

Para enfocar según su visión personal sólo tiene que girar el anillo de corrección de dioptrías.

Gire primero el anillo de corrección ajuste de dioptrías completamente hacia

la izquierda - en el sentido contrario de las agujas del reloj - y luego hacia la derecha hasta que la imagen quede enfocada de manera óptima.

### 3.2 MODIFICACIÓN DEL NÚMERO DE AUMENTOS

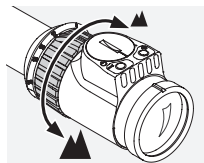

Girando el anillo de ajuste de aumentos, hasta 180° puede obtener de forma gradual el aumento deseado. La escala del anillo de ajuste permite ver clara y fácilmente los aumentos.

Para facilitar la lectura, existe un punto elevado en el anillo estriado del ajuste de aumentos.

### 3.3 LA RETÍCULA EN EL SEGUNDO PLANO FOCAL (PLANO DE IMAGEN DEL OCULAR)



Al cambiar los aumentos el tamaño de la retícula no cambia - la imagen aumenta mientras que la retícula permanece constante. Incluso a grandes aumentos se cubre muy poco el objetivo. Ahora es sólo posible de forma condicionada una valoración de la distancia con la ayuda de la retícula.

### 3.4 OPERACIÓN DE LA TORRETA DE PARALAJE

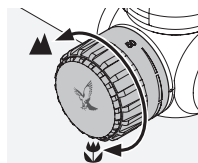

Con la torreta de paralaje podrá ajustar la nitidez óptima para cualquier distancia al objetivo y evitar el error de puntería por paralaje. La torreta de paralaje se puede ajustar de 50 m a infinito.

Ajuste el aumento lo más elevado posible y gire la torreta de paralaje hasta que la imagen aparezca lo más nítida posible. A continuación, mueva su ojo de un lado a otro dentro del rango de la pupila de salida. Si la retícula se desvía del objetivo, corrija el ajuste del paralaje hasta que la retícula deje de desviarse del objetivo.

### 3.5 FUNCIONAMIENTO DE LA TORRETA SUPERIOR

#### 1. Distancia de disparo (posición cero)

La torreta superior se puede ajustar a una posición de parada cero.

#### 2. Indicador de rotación

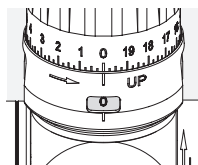

La ventana de visualización le permite ver fácilmente en qué rotación se encuentra.

### 3. SUBCERO

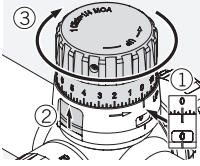

La torreta superior se puede utilizar para bajar de la distancia de disparo (40 clics con una corrección del punto de impacto de 1/4 MOA y 80 clics a 1/8 MOA o 0.5 cm/100 m).

Gire la torreta en el sentido de las agujas del reloj a la posición cero (distancia de disparo), eleve el anillo del indicador de rotación situado en las aperturas laterales de la torreta superior y siga girando la torreta en el sentido de las agujas del reloj.

#### Nota:

Después de haber bajado de la distancia de disparo, vuelva a girar la torreta a cero y vuelva a presionar el anillo del indicador de rotación hacia abajo.

### 3.6 FUNCIONAMIENTO DE LA TORRETA LATERAL

Girando la torreta lateral en el sentido de las agujas del reloj o en el sentido contrario a las agujas del reloj, puede corregir el visor para ajustes laterales (debidos al viento).

### 3.7 OPERACIÓN DE LA ILUMINACIÓN DE RETÍCULA

#### 1. Botón On/Off

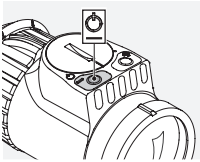

Para encender la iluminación de la retícula, pulse el botón menos (botón izquierdo) durante medio segundo.

#### 2. Control de intensidad

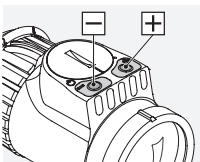

Una vez encendida la iluminación de la retícula, puede ajustar la luminosidad con el botón +/- y seleccionar el ajuste que desee de entre 10 niveles de luminosidad. Puede realizar ajustes finos pulsando los botones una vez (pulsación individual).

### 3. Desconexión

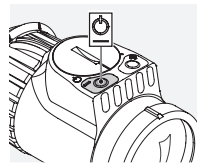

Para apagar la iluminación de la retícula, pulse el botón menos (botón izquierdo) durante un segundo.

### 4. Función de memoria

Cuando vuelva a encender la iluminación de la retícula, se activará automáticamente el último ajuste de luminosidad.

### 5. Función de apagado automático

Si en un período de 3 horas no realiza ajuste alguno de luminosidad, la iluminación de la retícula se apagará automáticamente.

### 6. Indicador de estado de carga de la batería

Si la retícula iluminada comienza a parpadear es preciso un cambio de baterías. El tiempo que resta hasta que la batería se gaste es de algunas horas y varía según el ajuste de brillo seleccionado y la temperatura ambiente.

### 7. Cambio de batería

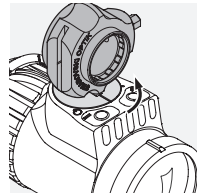

- Apague la iluminación de la retícula.
- Sirviéndose de la multi-herramienta adjunta, desatornille la tapa de las pilas en el sentido contrario a las agujas del reloj. Después de un cuarto de giro, la

tapa se despegará de su soporte y podrá retirarla fácilmente.

- Extraiga la batería gastada.
- Al insertar la pila nueva (del tipo CR 2032), asegúrese de que el lado marcado con un signo de «+» mire hacia arriba.
- Vuelva a colocar la tapa de las pilas haciendo coincidir las dos marcas (ranura en la parte exterior de la tapa, punto en el visor) y, a continuación, ciérrala girándola un cuarto de giro en el sentido de las agujas del reloj.

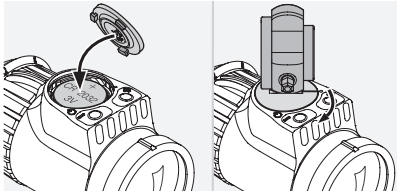

**Nota:**

El último ajuste de luminosidad almacenado se perderá al cambiar la pila. Al encenderla, la unidad de iluminación volverá al ajuste de luminosidad 9.

**8. Pila de sustitución en la torreta de paralaje**

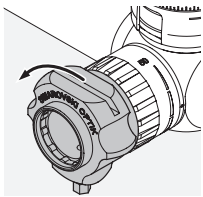

Utilice la multiherramienta para abrir la tapa de la torreta de paralaje.

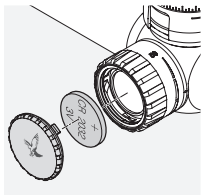

La pila de sustitución está situada debajo de la tapa.

**Baterías**



Las pilas no deben desecharse en la basura doméstica. Por este motivo, está obligado por ley a reciclar las pilas usadas. Puede desecharlas gratuitamente cerca de su domicilio (p. ej., en su vendedor o en puntos de recogida municipales). Las pilas están marcadas con el símbolo de un contenedor de basura tachado, así como el símbolo químico de la sustancia peligrosa, es decir, «Cd» para cadmio, «Hg» para mercurio y «Pb» para plomo. Ayúdenos a proteger el medio ambiente contra sustancias contaminantes.

**9. Vida media de la batería**

Véase la hoja de las especificaciones técnicas que se adjunta.

**3.8 MONTAJE DE LA PROTECCIÓN CONTRA EL SOL**

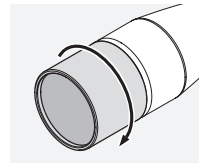

Enrosque la protección contra el sol suministrada en la rosca de montaje para el filtro del objetivo. De ser necesario, también puede enroscar dos protecciones o

añadir otros accesorios (p. ej., tapa para el objetivo).

**4. ALINEAR EL VISOR**

**4.1 MONTAJE BÁSICO**

Para una perfecta coordinación entre el visor y el rifle, el montaje debe ser confiado a un armero cualificado. La retícula ha sido mecánicamente alineada en fábrica al punto medio.

**Nota:**

Al montar el visor en el rifle, asegúrese de respetar la distancia ocular especificada (véase la hoja de datos técnicos).

**4.2 ALINEAMIENTO DEL VISOR CON EL RIFLE (PUESTA A TIRO)**

Cuando el punto de impacto del proyectil se desvía del objetivo, el visor puede alinearse con el rifle de forma sencilla y precisa mediante los dispositivos de reglaje vertical y horizontal. Independientemente de las correcciones, el centro de la retícula siempre permanece en el centro del campo de visión.



### 4.3 PREPARATIVOS PARA ALINEAR EL VISOR

Antes de alinear el visor, asegúrese de que los siguientes parámetros estén correctamente ajustados:

- Paralaje
- Ajuste de dioptrías
- Nivel de aumento

### 4.4 REGLAJE VERTICAL

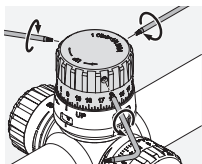

1. Utilice el destornillador tipo Torx para aflojar los tres tornillos prisioneros que sujetan la tapa extraíble marcada en la torreta superior.

#### Nota:

No afloje los tornillos prisioneros completamente a fin de no perderlos.

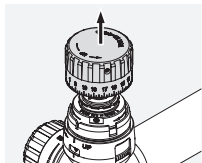

2. Retire la tapa.

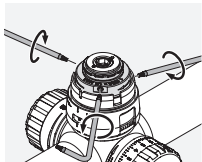

3. Afloje los tres siguientes tornillos prisioneros situados en la torreta superior.

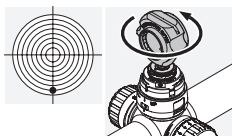

4. Gire la llave Allen en el centro de la torreta superior ...

a) ... en el sentido contrario a las agujas del reloj si el disparo es bajo o

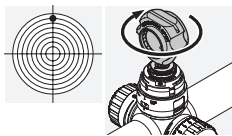

b) ... en el sentido de las agujas del reloj si el disparo es alto para la corrección necesaria del punto de impacto 1/4 MOA, 1/8 MOA

o 0,5 cm/100 m - ver las marcas situadas en la torreta superior).

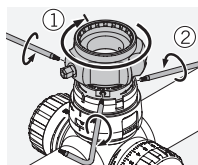

5. Sitúe la multiherramienta en la torreta superior y gire la torreta en el sentido de las agujas del reloj hasta que llegue al tope.

6. Sostenga la multiherramienta en esta posición con una mano. Con la otra mano, atornille los tres tornillos prisioneros de forma uniforme a la torreta superior: primero muy suavemente y después apretándolos.

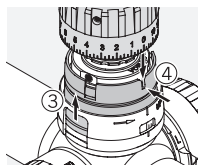

7. Eleve el anillo del indicador de rotación, vuelva a colocar la tapa en la torreta superior y ajuste la posición a cero en la aleta.

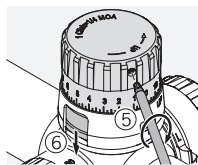

8. A continuación, fije la tapa extraíble atornillando ligeramente los tres tornillos prisioneros para después apretarlos de forma uniforme.

9. Vuelva a presionar el anillo del indicador de rotación hacia abajo.

### 4.5 AJUSTE LATERAL

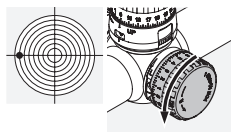

1. Gire la torreta lateral ...

a) ... en el sentido contrario a las agujas del reloj para un disparo hacia la izquierda o

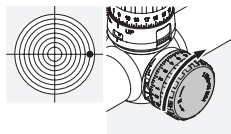

b) ... en el sentido de las agujas del reloj para un disparo hacia la derecha para la corrección necesaria del punto

de impacto 1/4 MOA, 1/8 MOA o 0,5 cm/100 m - ver las marcas situadas en la torreta lateral).

#### Nota:

Si un giro no es suficiente para realizar la corrección, afloje los tres tornillos prisioneros situados en la torreta lateral utilizando el destornillador tipo Torx suministrado, gire la torreta en la dirección contraria al ajuste anterior hasta que llegue al

tope y, a continuación, vuelva a apretar los tornillos de forma uniforme. Después continúe corrigiendo en la dirección requerida y repita este proceso de ser necesario.

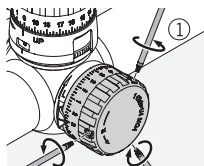

2. Una vez realizado el ajuste correcto, afloje los tres tornillos prisioneros situados en la torreta lateral utilizando el destornillador tipo Torx.

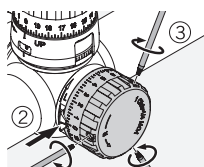

3. Gire la torreta hasta que coincida con la posición cero en el visor.

4. A continuación, fije la tapa atornillando ligeramente los tres tornillos prisioneros para después apretarlos de forma uniforme.

Encontrará la corrección del punto de impacto por clic en la hoja de datos técnicos que se adjunta o bien escrita en el reglaje vertical o el ajuste lateral de su visor.

#### 4.6 SUGERENCIAS Y TRUCOS SOBRE EL SOPORTE DEL VISOR

Hoy día se dispone de una gran variedad de soportes con una gran madurez técnica y que permiten una sólida unión entre el arma y el visor.

Mediante el empleo de la herramienta correcta y de la fuerza acertada, podrá alcanzar la resistencia de tiro y la precisión deseadas. Lea con atención el manual de montaje del fabricante del soporte correspondiente. Encontrará datos precisos sobre la herramienta adecuada y, además, algunos consejos y trucos para un montaje correcto.

Le presentamos algunos ejemplos:

- En función del tipo de soporte (lea al respecto las recomendaciones del correspondiente fabricante del soporte) es aconsejable retirar al montar la base el pavonado de las superficies, engrasarlas y cubrir con el pegamento adecuado las superficies junto a los tornillos.

- Si es necesario, se pueden retocar los anillos para garantizar un montaje absolutamente céntrico, por ejemplo, mediante el bruñido de los anillos.

- Retire también las superficies de fijación y las caras interiores del anillo y cubra al menos la mitad inferior con el pegamento adecuado, para garantizar una resistencia de tiro absoluta.

- Preste especial atención a la alineación de la retícula de orientación.

- Distancia ocular:

Encontrará la distancia ocular correcta del visor en los datos técnicos.

Con la masa personal y la representación del tiro, podrá obtener el campo visual óptimo con una posición de tiro cómoda.

- Par de giro:

Apriete los tornillos del anillo de forma correlativa con un máx. **de 200 Ncm**. De esta forma, el visor no se someterá innecesariamente a presión para garantizar un soporte sin tensión con la máxima precisión. Para obtener la fuerza adecuada se recomienda una llave dinamométrica.

De ningún modo se debe intentar pegar las mitades inferiores de los anillos apretando fuerte el plato del anillo.

Si se utiliza la herramienta adecuada con la fuerza acertada y se respetan las indicaciones del fabricante, las correcciones del visor al realizar el tiro son mínimas. Utilice los componentes de forma óptima para alcanzar la máxima precisión de su combinación de arma/montaje visor elegida.

SWAROVSKI OPTIK no se hace responsable de la exactitud, actualidad e integridad del contenido de la página presentada.

## 4.7 PXC TORRETA PERSONALIZADA EXTREMA

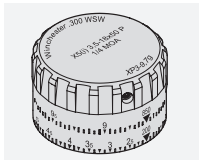

SWAROVSKI OPTIK ha desarrollado la torreta personalizada extrema (PXC) para todos los visores X5i.



[BALLISTICPROGRAMS.SWAROVSKIOPTIK.COM](http://BALLISTICPROGRAMS.SWAROVSKIOPTIK.COM)

## 4.8 INFORMACIÓN ADICIONAL



Encontrará información detallada y consejos en:  
[SWAROVSKIOPTIK.COM](http://SWAROVSKIOPTIK.COM)

# 5. CUIDADO Y MANTENIMIENTO

## 5.1 PAÑO DE LIMPIEZA

Con su tejido especial de microfibras puede limpiar hasta las superficies de cristal más delicadas. Es un paño ideal para la limpieza de objetivos, oculares y gafas. Este paño debe mantenerse siempre limpio para evitar que la suciedad pueda dañar la superficie de la lente. Si el paño se ensucia es necesario lavarlo con agua jabonosa templada y secar después al aire. ¡Utilícelo exclusivamente para limpiar superficies de cristal!

## 5.2 LIMPIEZA

Todos los elementos y superficies están diseñados de forma que sean fáciles de limpiar. Mediante el efecto antiadherente del recubrimiento de la superficie exterior SWAROCLEAN se facilita mucho la limpieza de las lentes del ocular y el objetivo, especialmente los residuos minerales

secos (por ejemplo, manchas de agua de condensación), de antiinsectos y de resina de los árboles. Para garantizar la óptima visión de sus visores, es necesario que mantenga las superficies de cristal limpias de suciedad o grasa.

Para limpiar el objetivo, primero debe eliminar las partículas más grandes con un cepillo para objetivos. Para la limpieza exhaustiva posterior recomendamos soplar ligeramente el objetivo y, después, limpiarlo con el paño de limpieza húmedo. Se recomienda limpiar las partes metálicas con un paño de limpieza suave y limpio.

## 5.3 CONSERVACIÓN

Deberá conservar su visor telescópico en un lugar oscuro, seco y bien ventilado. Si estuviera húmedo o mojado el visor telescópico, deberá primero ser secado.

# 6. ¡PARA SU SEGURIDAD!

## 6.1 ¡AVISO!

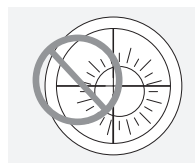

¡No mire jamás con el visor directamente hacia el sol! Podría dañar su vista. Proteja también su visor telescópico de la entrada directa de rayos solares a través del objetivo.

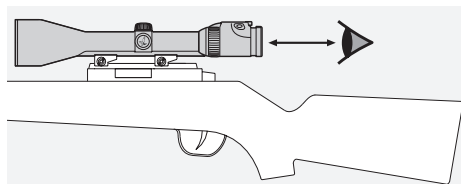

Tenga en cuenta la distancia ocular en un visor montado en el arma (consultar dimensiones en hojas de datos).

## 6.2 INFORMACIÓN PRELIMINAR

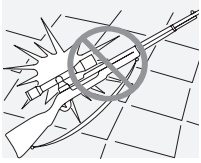

Proteja su visor de los golpes.

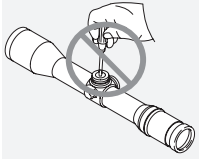

Las reparaciones y el mantenimiento sólo deberán ser llevadas a cabo por SWAROVSKI OPTIK Absam (Austria) o SWAROVSKI OPTIK North America, cualquier trabajo realizado por

personas no autorizadas representará la pérdida de la garantía.

## 6.3 ESTANQUEIDAD

Los visores telescópicos de SWAROVSKI OPTIK son estancos hasta una presión de 0,4 bares - correspondiente a una profundidad en el agua de 4 metros - debido a la utilización de materiales de sellado de alta calidad y a un control riguroso de los procesos de fabricación. La estanqueidad está garantizada incluso aunque se haya retirado el tapa extraíble. De todos modos, recomendamos un manejo cuidadoso del instrumento.

El visor ha sido rellenado con gas inerte a través del tornillo de sellado situado bajo la torreta de reglaje horizontal. ¡Nunca desenrosque el tornillo de sellado ni la tapa situada en la parte inferior del instrumento!

## 6.4 CONFORMIDAD

Encontrará información sobre la conformidad en:  
[http://swarovs.ki/X5i\\_compliance](http://swarovs.ki/X5i_compliance)

**RAEE** (Directiva sobre residuos de aparatos eléctricos y electrónicos)



Este símbolo indica que este producto no se puede eliminar con la basura doméstica, según la Directiva RAEE (Directiva sobre residuos de aparatos eléctricos y electrónicos usados) y las

leyes nacionales. Este producto se debe llevar a un punto de recogida previsto para ello. Obtendrá información sobre los puntos de recogida para aparatos viejos en las instituciones municipales responsables o en un centro autorizado para la eliminación de aparatos eléctricos y electrónicos viejos. La correcta eliminación de este producto sirve para proteger el medio ambiente y evita posibles daños al medio ambiente y a la salud humana, que podrían surgir debido al tratamiento indebido del producto.

Todos los datos son valores medios.

Queda reservado el derecho a introducir modificaciones en diseño y entrega. No aceptamos responsabilidad alguna por errores de impresión.

WIJ DANKEN U HARTELIJK  
DIT PRODUCT VAN DE  
FIRMA SWAROVSKI OPTIK  
GEKOZEN TE HEBBEN.  
MOCHT U VRAGEN  
HEBBEN, RAADPLEEG DAN  
A.U.B. UW VAKHANDELAAR  
OF NEEM DIRECT CONTACT  
MET ONS OP VIA  
SWAROVSKIOPTIK.COM.

## VERDIEN ÉÉN JAAR MET. EEN MINUUT VAN JE TIJD

Registreer je product(en) op  
SWAROVSKIOPTIK.COM en profiteer van alle  
voordelen van MY ACCOUNT.

- Bovendien breiden we gratis de garantie met één jaar uit.\*
- Altijd een handig overzicht van al je SWAROVSKI OPTIK apparaten en aan-koopdata.
- Als je product onderhoud nodig heeft, kunnen we snel alle belangrijke gegevens inzien en je vlot en efficiënt helpen.
- Je kunt eenvoudig reparatieopdrachten geven voor je geregistreerde producten.

\*Als je een product registreert, breiden we de garantie ervan in overeenstemming met onze garantievoorwaarden met één jaar uit (garantiebewijs ook beschikbaar als download). Elektronica is uitgesloten van de verlengde garantie.

# 1. OVERZICHT

X5i

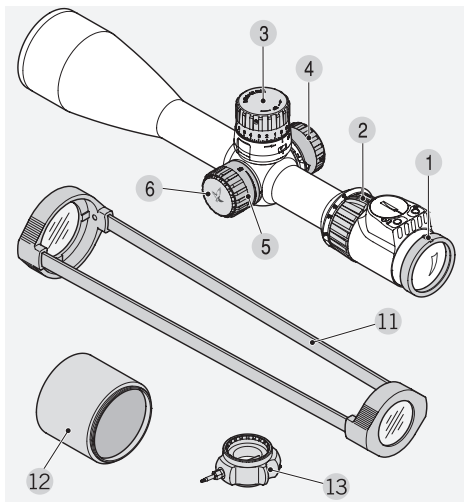

- 1 Dioptrie-correctie
- 2 Regeling vergroting
- 3 Verwijderbare bovenste kap van de toren
- 3.1 Hoogteverstelling
- 3.2 Nulpuntjustering
- 4 Zijkap van de toren
- 5 Parallax-toren
- 6 Deksel reservebatterijhouder
- 7 Aan/Uit-schakelaar
- 8 Intensiteitregeling dradenkruisverlichting +/-
- 9 Batterijdeksel
- 10 Batterij voor dradenkruisverlichting (knoopbatterij CR 2032)
- 11 Transparente beschermkappen
- 12 Zonnefilter
- 13 Multi-tool

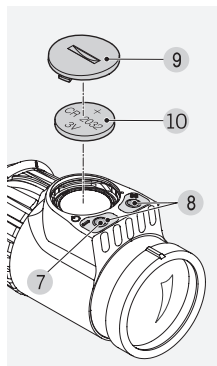
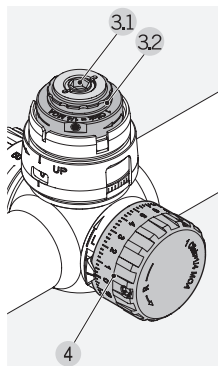

# 2. MULTI-TOOL

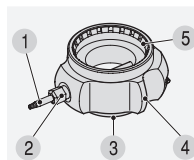

- 1. Torx schroevendraaier
- 2. Inbusleutel
- 3. Deze opening op de multi-tool wordt gebruikt bij de justering van de richtkijker. Gebruik dit om de ring op de bovenste toren

te draaien tot het de aanslag bereikt. (Zie ook het hoofdstuk 4.4 Hoogtejustering)

4. Er bevindt zich een muntsleutel aan beide zijden van de multi-tool.

5. De grote sleufopening op de multi-tool wordt gebruikt om het deksel van de reservebatterijhouder te openen.

# 3. BEDIENING

## 3.1 INSTELLING VAN DE BEELDSCHERPTE

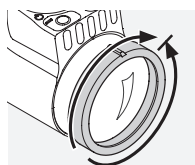

Uw individuele instelling voor de beste scherpste van het dradenkruis bereikt u door eenvoudig de dioptriestelling te draaien.

Draai de dioptrie-stelling eerst helemaal naar links (tegen de wijzers van de klok in) en dan naar rechts, tot het dradenkruis de optimale scherpste heeft.

## 3.2 HET WISSELEN VAN DE VERGROTING

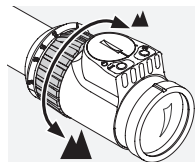

Door de vergrotingsstelling 180° te draaien kunt u de gewenste vergroting traploos instellen. De schaal op de stelling maakt een eenvoudig en praktisch aflezen van de instelling mogelijk.

Voor een betere oriëntering heeft de zachte, geprofileerde stellingomhulling een neusje.

### 3.3 HET DRADENKRUIS IN HET TWEEDE BEELDVLAK (OCULAIR BEELDVLAK)

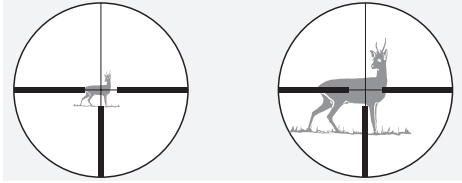

Bij verandering van de vergroting blijft het dradenkruis even groot - weliswaar wordt de grootte van het beeld veranderd, maar niet de grootte van het dradenkruis.

Zelfs bij hoge vergrotingen wordt maar weinig van het doel afgedekt. Een schatten van de afstand met behulp van het dradenkruis is maar in beperkte mate mogelijk.

### 3.4 BEDIENING VAN DE PARALLAX-TOREN

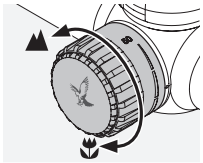

Met de parallax-toren kunt u de optimale scherpte voor elke richtafstand instellen en richtfouten door parallax vermijden. De richtafstanden kunnen op de parallax-toren van 50 m tot  $\infty$  worden

ingesteld. Stel op een zo hoog mogelijke vergroting in en draai de parallaxtoren zolang tot het beeld haarscherp is. Beweeg uw oog nu in het bereik van de uittredepupil heen en weer. Als het dradenkruis zich hierbij t.o.v. het doelwit beweegt, corrigeer dan de parallaxinstelling zolang tot tussen de beweging van het dradenkruis en de beweging van het beeld geen verschil meer te herkennen valt.

### 3.5 BEDIENING VAN DE BOVENSTE TOREN

#### 1. Inschietafstand (nulpositie)

De ingeschoten nulpositie kan op de bovenste toren gejuusterd worden.

#### 2. Rotatie-stelring

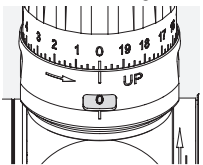

Dankzij het kijkvenster, kunt u eenvoudig zien welk rotatienummer is ingesteld.

### 3. SUBZERO

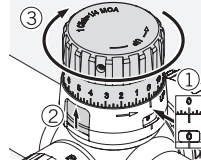

U kunt de bovenste toren gebruiken om lager dan de inschietafstand te gaan (40 kliks bij een trefpuntcorrectie van 1/4 MOA en 80 kliks bij 1/8 MOA of 0.5 cm/100 m). Draai de toren in wijzerzin naar de nulpositie (inschietafstand), til de rotatie-instelring aan de zijopeningen van de bovenste toren op en draai vervolgens de toren verder in wijzerzin.

#### Opmerking:

Nadat u onder de scherpstelafstand gaat, draait u de toren terug op nul en drukt u de rotatie-instelring weer omlaag.

### 3.6 BEDIENING VAN DE ZIJTOREN

Door de zijtoren in wijzerzin of in tegenwijzerzin te draaien, kunt u de richtkijker corrigeren op zijdelingse verstellingen.

### 3.7 BEDIENING VAN DE DRADENKRUIS-VERLICHTING

#### 1. Aan/Uit-schakelaar

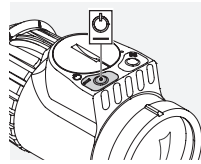

Om de dradenkruisverlichting in te schakelen, duwt u de minus-knop (linkerknop) gedurende een halve seconde in.

#### 2. Intensiteiregeling

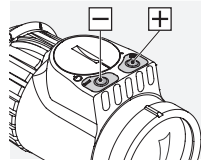

Eens de verlichting is ingeschakeld, kunt u de intensiteit nu met behulp van de +/- knop instellen. U kunt de gewenste instelling selecteren uit 10 intensiteitsniveaus. Door de knoppen

één keer in te drukken (enkele puls) stelt u de fijne justering in.

### 3. Uitschakelen

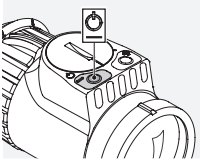

Om de dradenkruisverlichting uit te schakelen, duwt u gedurende een halve seconde de minusknop (linkerknop) in.

### 4. Memory functie

De volgende keer dat de dradenkruisverlichting wordt ingeschakeld, activeert de laatst gekozen intensiteittrap automatisch.

### 5. Automatische uitschakelfunctie

Als binnen een tijdsbestek van 3 uur geen intensiteitregeling plaatsvindt, wordt de dradenkruisverlichting automatisch uitgeschakeld.

### 6. Lage batterij-indicatie

Beginnt het verlichte dradenkruis te knippen, dan moet de batterij spoedig worden vervangen. De resterende bedrijfsduur bedraagt, afhankelijk van intensiteitinstelling en omgevingstemperatuur, nog een paar uur.

### 7. Vervangen van de batterij

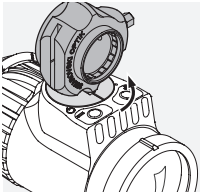

- Schakel de dradenkruisverlichting uit.
- Schroef het batterijdeksel met de meegeleverde multi-tool los, tegen de wijzers van de klok in. Na een kwartslag komt het deksel bij het draaien los en kan je

deze eenvoudig verwijderen.

- Verwijder de oude batterij.
- Let er op, dat bij het aanbrengen van de nieuwe batterij (type CR 2032) de met „+“ gemerkte kant naar boven is gericht.
- Zet de batterijdeksel zo in, dat de beide markeringen overeenstemmen en draai hem vervolgens een kwartslag met de wijzers van de klok mee.

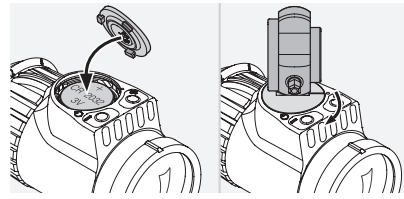

### Opmerking:

Bij vervanging van de batterij, gaat de laatst opgeslagen intensiteitwaarde verloren. Na het inschakelen, start de verlichtingseenheid in intensiteitsinstelling 9.

### 8. Vervangen van batterij in de parallaxoren

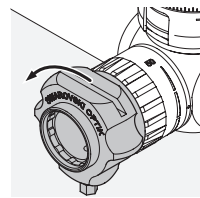

Gebruik de multi-tool om het deksel van de parallaxoren te openen.

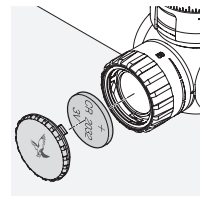

De reservebatterij bevindt zich onder het deksel.

### Batterijen



Batterijen mogen niet in het huisvuil worden weggegooid. U bent wettelijk verplicht gebruikte batterijen in te leveren. U kunt batterijen kosteloos inleveren in uw onmiddellijke omgeving (bijv. bij uw dealer of een gemeentelijke inzamellocatie). Batterijen zijn gemerkt met een doorkruiste afvalcontainer en het chemische symbool voor schadelijke stoffen, namelijk „Cd“ voor cadmium, „Hg“ voor kwik en „Pb“ voor lood. Help ons mee het milieu tegen schadelijke stoffen te beschermen.



## 9. Bedrijfsduur van de batterij

Zie bijgevoegd technisch gegevensblad!

### 3.8 MONTEREN VAN DE ZONNEFILTER

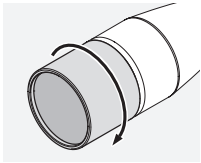

Schroef de meegeleverde zonnefilter op het schroefdraad van de lensfilter. U kunt naar wens ook twee zonnefilters achter elkaar vastschroeven of overige accessoires (bijv. lenskap) monteren.

## 4. MONTAGE VAN DE RICHTKIJKER

### 4.1 DE BASISJUSTERING

Laat de montage a.u.b. altijd in een geautoriseerde werkplaats uitvoeren om een perfect samenspel tussen richtkijker en wapen te waarborgen. Af fabriek bevindt het dradenkruis zich in de mechanische middenpositie.

#### Opmerking:

Bij het monteren van de richtkijker op het geweer, dient u te waarborgen dat u voldoet aan de aangegeven oogafstand (zie technisch gegevensblad).

### 4.2 DE JUSTERING VAN DE RICHTKIJKER T.O.V. HET WAPEN

Als de trefpuntpositie van het richtpunt afwijkt, kan dit door de hoogte- resp. zijdelingse verstelling van de richtkijker heel eenvoudig en nauwkeurig gecorrigeerd worden. Hierbij blijft het middelpunt van de richtmarkering ten opzichte van de gezichtsveldrand steeds in het centrum.

### 4.3 VOORBEREIDINGEN VOOR HET INSCHieten VAN DE RICHTKIJKER

Voor het inschieten van de richtkijker, dient u te waarborgen dat de volgende parameters juist zijn ingesteld:

- Parallax
- Dioptrie-instelling
- Niveau van vergroting

### 4.4 HOOGTEJUSTERING

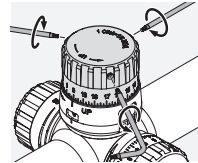

1. Gebruik de Torx-schroevendraaier om de drie stiftbouten los te draaien die de gemarkeerde afneembare kap op de bovenste toren bevestigt.

#### Opmerking:

Draai de stiftbouten er niet volledig uit, zodat u ze niet kunt verliezen.

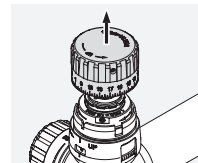

2. Verwijder de kap.

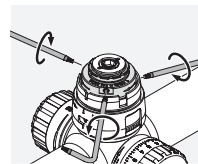

3. Maak de volgende drie stiftbouten op de bovenste toren los.



4. Draai de inbusleutel in het midden van de bovenste toren ...

a) ... in tegenwijzerzin (linksom) als een schot te laag is of

b) ... in wijzerzin (rechtsom) als een schot te hoog is voor de vereiste trefpuntcorrectie 1/4 MOA, 1/8 MOA of 0,5 cm/100 m - zie markeringen op de bovenste toren).

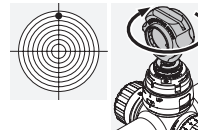

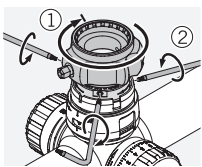

5. Plaats de multi-tool op de bovenste toren en draai de toren in wijzerzin (rechtsom) totdat deze stopt.

6. Houd de multi-tool met één hand in deze positie. Met de andere hand, schroeft u de drie stiftbouten gelijkmatig in de bovenste toren, aanvankelijk eerst losjes, vervolgens schroeft u ze goed vast.

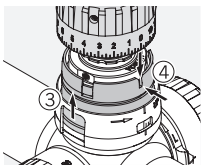

7. Til de rotatie-instelling omhoog, vervang de kap op de bovenste toren en stel de nulpositie op de inkeping in.

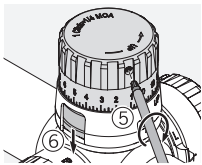

8. Bevestig vervolgens de afneembare kap door de drie stiftbouten eerst losjes vast te schroeven en schroef vervolgens gelijkmatig de bouten goed vast.

9. Duw de rotatie-instelling weer omlaag.

#### 4.5 ZIJVERSTELLING

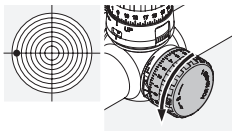

1. Draai de zijtoren ...  
a) ... in tegenwijzerzin (linksom) voor een schot naar links of

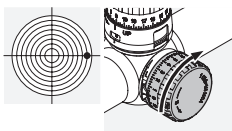

b) ... in wijzerzin (rechtsom) voor een schot naar rechts voor de vereiste trefpuntcorrectie 1/4 MOA, 1/8 MOA of 0,5 cm/100 m - zie markeringen op de zijtoren).

#### Opmerking:

Als één slag niet voldoende is om de correctie uit te voeren, draait u de drie stiftbouten op de zijtoren los met behulp van de meegeleverde Torx-schroevendraaier, draai vervolgens de toren in de tegengestelde richting naar de vorige afstelling totdat deze stopt en schroef vervolgens gelijkmatig de schroeven weer vast. Voer vervol-

gens weer een correctie uit in de vereiste richting en herhaal zo nodig deze procedure.

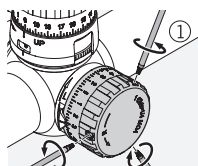

2. Zodra de juiste afstelling is uitgevoerd, draait u de drie stiftbouten op de zijtoren los met behulp van de Torx schroevendraaier.

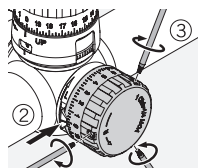

3. Draai de toren totdat deze overeenkomt met de nulpositie op de richtkijker.

4. Bevestig vervolgens de kap door de drie stiftbouten eerst losjes vast te schroeven en schroef vervolgens gelijkmatig de bouten goed vast.

U vindt de trefpuntcorrectie per klik op het meegeleverde technische gegevensblad of op de hoogteverstelling of zijverstelling van uw richtkijker.

#### 4.6 TIPS EN TRUCS VOOR DE MONTAGE VAN RICHTKIJKERS

Er is tegenwoordig een enorme keuze aan technisch geavanceerde bevestigingen waarmee richtkijkers veilig op vuurwapens kunnen worden gemonteerd. Met het juiste gereedschap en een beetje inspanning kan precies het gewenste niveau van stabiliteit en precisie worden behaald. Wij verzoeken u de door de specifieke fabrikant geleverde montagehandleiding zorgvuldig te lezen. Hierin vindt u gedetailleerde informatie over het juiste gereedschap en een paar tips en trucs waarmee de montage eenvoudiger wordt.

#### Hieronder geven wij een paar voorbeelden:

- Afhankelijk van het soort bevestiging (lees daarvoor de instructies van de specifieke fabrikant), kan het bij de montage van de bevestiging handig zijn om de afwerklaag te verwijderen van de contactoppervlakken en deze vervolgens te ontvetten. Breng daarna een geschikt hechtmiddel aan voordat u de contactoppervlakken ten slotte op hun plaats vastschroeft.

- Indien nodig kunt u de ringen aanpassen om ervoor te zorgen dat de montage perfect gecentreerd is, bijvoorbeeld door de ringen te leppen.

- U dient tevens de klemvlakken en binnenzijden van de ringen te ontvetten en een geschikt hechtmiddel aan te brengen op ten minste de onderste helft van de ringen. Dit zorgt voor volledige stabiliteit bij het schieten.

- Wees extra zorgvuldig bij het aanpassen van het dradenkruis.

- Oogafstand:

U vindt de juiste oogafstand voor de richtkijker in het gedeelte met technische informatie.

De individuele instellingen en aanpassingsmogelijkheden bieden de gebruiker een optimaal gezichtsveld en een comfortabele schootpositie.

- Torsie:

Draai de schroeven voor de ringen aan beide kanten vast tot een **maximum van 200 Ncm**. Hierdoor komen de buisvormige onderdelen niet onder onnodige druk te staan en bent u verzekerd van een nauwkeurige, spanningsvrije montage. Voor de juiste hoeveelheid spanning raden wij aan een torsiesleutel te gebruiken. De ringen mogen nooit steviger worden vastgedraaid als vervanging voor het bevestigen met hechtmiddel van de onderste helften van de ringen. Dat is namelijk een essentiële stap in het proces.

Wanneer het juiste gereedschap wordt gebruikt, met de juiste hoeveelheid spanning, en wanneer de instructies van de fabrikant nauwkeurig worden opgevolgd, zal de richtkijker nauwelijks correcties nodig hebben bij het richten voor het schieten. Maak gebruik van de afzonderlijke onderdelen om zo het hoogste precisieniveau te behalen voor de door u gekozen combinatie van vuurwapen en richtkijker. SWAROVSKI OPTIK is niet verantwoordelijk voor de juistheid, volledigheid of actualiteit van deze pagina.

## 4.7 PXC GEPERSONALISEERDE LANGEAFSTANDSVERSTELRING

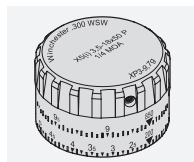

SWAROVSKI OPTIK heeft een gepersonaliseerde langeafstandsverstelring (PXC) ontwikkeld voor alle X5i richtkijkers.



[BALLISTICPROGRAMS.SWAROVSKIOPTIK.COM](http://BALLISTICPROGRAMS.SWAROVSKIOPTIK.COM)

## 4.8 NADERE INFORMATIE



U vindt uitgebreide informatie en tips op: [SWAROVSKIOPTIK.COM](http://SWAROVSKIOPTIK.COM)

# 5. ONDERHOUD EN REINIGING

## 5.1 REINIGINGSDOEKJE

Met dit specifieke schoonmaakdoekje uit microvezel kunt u zelf de meest gevoelige lensoppervlakken reinigen. Het is geschikt voor objectief- en oculairlenzen en brilglazen. Gelieve het doekje steeds schoon te houden, aangezien het lensoppervlak beschadigd zou kunnen worden door het gebruik van een onzuiver doek. Het doekje kan gewassen worden in handwarm zeepsop en daarna te drogen worden gehangen. Gelieve het uitsluitend te gebruiken voor het reinigen van lensoppervlakken.

## 5.2 REINIGEN

Alle bedieningselementen en oppervlakken werden zodanig ontworpen, dat ze weinig onderhoud vragen. Door de anti-hechtende werking van de SWAROCLEAN coating wordt het reinigen van objectief- en oculairlenzen aanzienlijk vergem-

akkelijkt, vooral bij ingedroogde minerale resten (bijvoorbeeld watervlekken van aanslag), insectenbestrijdingsmiddelen en boomhars. Om de optimale beeldweergave van uw verrekijker langdurig te waarborgen, moeten de lensoppervlakken vrij gehouden worden van alle vuil, vet en olie.

Bij reiniging van de lenzen, verwijdert u eerst grotere stofdeeltjes met een schoonmaakborstelje. Voor de daaropvolgende grondige reiniging, adviseren we lichtjes op de lens te ademen en met het schoonmaakdoekje te reinigen. De metalen delen reinigt u het beste met een zacht, schoon poetsdoekje.

### 5.3 BEWAREN

Bewaar uw richtkijker op een goed geventileerde, droge en donkere plaats. Indien de richtkijker nat is, moet u hem eerst laten drogen.

## 6. VOOR UW VEILIGHEID

### 6.1 WAARSCHUWING!

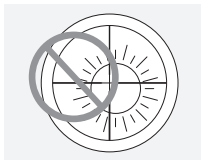

Nooit rechtstreeks met de richtkijker naar de zon kijken. Dit kan uw ogen schaden. Bescherm uw richtkijker ook tegen onnodige zonnestralen.

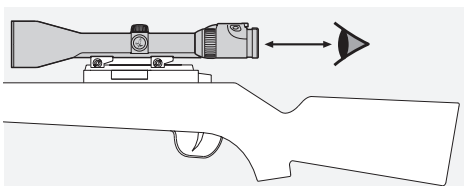

Let bij een op het wapen gemonteerde richtkijker op de aangegeven oogafstand (voor maten zie gegevensblad).

### 6.2 ALGEMENE AANWIJZINGEN

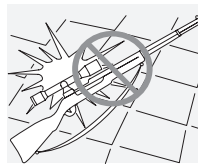

Bescherm uw richtkijker tegen stoten.

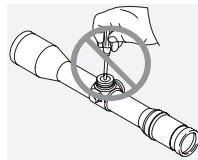

Reparatie en service mogen enkel uitgevoerd worden door SWAROVSKI OPTIK Absam (Austria) of SWAROVSKI OPTIK North America. Iedere werkzaamheid verricht door een niet-

geautoriseerde partij resulteert in het vervallen van de garantie.

### 6.3 DICHTHEID

Door het gebruik van hoogwaardige afdichtelementen en dankzij de gecontroleerde verwerking zijn onze richtkijkers water- en gasdicht tot een druk van 0,4 bar of tot 4 m waterdiepte. De dichtheid is ook bij verwijderbare kap gewaarborgd. Zorg desondanks a.u.b. goed voor een zorgvuldige behandeling van uw richtkijker, vooral met betrekking tot de verstelbare gedeelten.

Via de onder de zijdelingse verstelling aangebrachte afdichtschroef is de richtkijker gevuld met inert gas. Draai deze afdichtschroef of de dop aan de onderzijde van het instrument nooit los!

### 6.4 CONFORMITEIT

Informatie betreffende conformiteit vindt u op: [http://swarovs.ki/X5i\\_compliance](http://swarovs.ki/X5i_compliance)

### WEEE/ElektroG



Dit symbool duidt aan, dat dit product volgens de WEEE-richtlijn (richtlijn voor oude elektrische en elektronische apparaten) en nationale wetten niet via het huisvuil mag worden afgevoerd. Dit product moet bij een daarvoor bestemde inzamellocatie worden afgegeven. Informatie over

inzamellocaties voor afgedankte apparatuur krijgt u bij de daarvoor verantwoordelijke gemeentelijke instellingen of een bevoegde locatie voor de afvoer van afgedankte elektrische en elektronische apparaten. De correcte afvoer van dit product dient ter bescherming van het milieu en verhindert mogelijke schade voor het milieu en de menselijke gezondheid, die door een ondeskundige behandeling van het product kan optreden.

VI TACKAR DIG I DITT  
VAL AV EN SWAROVSKI  
OPTIK PRODUKT. VID  
FRÅGOR KAN DU VÄNDA  
DIG TILL DIN UTBILDADE  
ÅTERFÖRSÄLJARE ELLER  
DIREKT TILL OSS PÅ,  
SWAROVSKIOPTIK.COM.

Alle gegevens zijn typische waarden.

Wijzigingen in uitvoering en levering alsmede drukfouten voorbehouden.

## LÄGG EN MINUT. FÅ ETT ÅR

Registrera dig på SWAROVSKIOPTIK.COM så kan du utnyttja alla fördelar med MY ACCOUNT.

- Vi kommer att förlänga garantin med ett år - utan kostnad.\*
- Håll koll på dina SWAROVSKI OPTIK-enheter och tillhörande inköpsdatum.
- Om din produkt behöver service kan vi snabbt ta fram viktig information och säkerställa att vi ger snabb och effektiv hjälp.
- Du kan enkelt initiera reparationsbeställningar för registrerade produkter.

\*Om du registrerar en produkt förlänger vi garantin med ett år i enlighet med våra garantivillkor (garantibeviset kan även laddas ned). Den förlängda garantin gäller inte för elektronik.

## 1. ÖVERSIKT

X5i

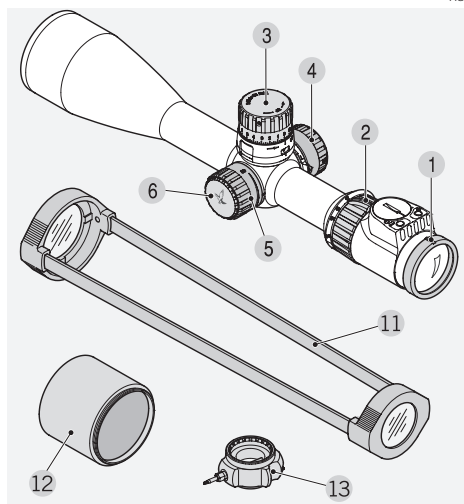

- |                           |   |
|---------------------------|---|
| 1 Dioptrijätämning        | 8 Ljusreglering<br>belysning riktmedel +/-                    |
| 2 Förstoringsvred         | 9 Batterilock   |
| 3 Avtagbart övre tornlock | 10 Batteri till belysning<br>riktmedel<br>(knappcell CR 2032) |
| 3.1 Höjdjustering         | 11 Genomskinlig<br>siktesslucka                               |
| 3.2 Nollpunktsjustering   | 12 Solskydd   |
| 4 Sidotornlock            | 13 Universalverktyg   |
| 5 Parallaxtorn            |   |
| 6 Batterilucka            |   |
| 7 On/Off-omkopplare       |   |

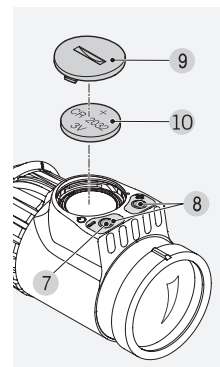
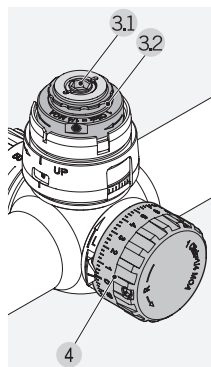

## 2. UNIVERSALVERKTYG

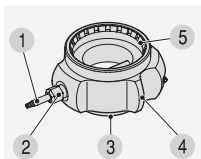

1. Torx-skruvmejsel
2. Insexnyckel
3. Denna öppning på universalverktyget används när du ställer in kikarsiktet. Använd verktyget för att vrida ringen på det övre tornet tills det

tar stopp. (Se också avsnitt 4.4 Elevationsjustering)

4. Det finns en myntöppnare på bågge sidorna av universalverktyget.

5. Den stora räfflade öppningen på universalverktyget används för att öppna batteriluckan.

## 3. FUNKTION

### 3.1 INSTÄLLNING AV BILDSKÄRPAN

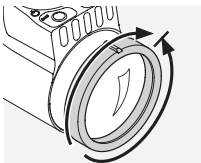

Din individuella inställning för den bästa skärpan på riktmedlet uppnår du genom att helt enkelt vrida på dioptrijämningen.

Vrid först dioptrijämningen helt åt vänster (motsols) och

därefter åt höger, tills riktmedlet har den optimala skärpan.

### 3.2 BYTA FÖRSTORING

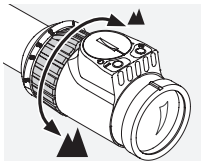

Genom att vrida ringen på förstoringen 180° kan du steglöst ställa in önskad förstoring. Skalan på ringen gör det enkelt och bekvämt att avläsa inställningen. För att lättare kunna orientera

sig, har det mjuka, räfflade överdraget på inställningsringen en näsa.

### 3.3 RIKTMEDLET PÅ DET ANDRA BILDPLANET (OKULARBILDPLANET)

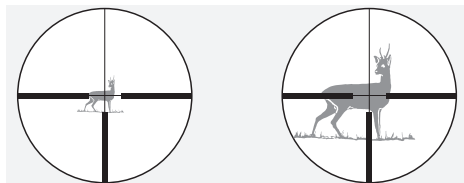

Vid en ändring av förstoringen förblir riktmedlet lika stort - visserligen förändras bildens storlek, men inte riktmedlets.

Även vid höga förstoringar döljs bara lite av målet. Möjligheten att uppskatta avståndet med hjälp av riktmedlet, är begränsad.

### 3.4 ANVÄNDNING AV PARALLAXTORNET

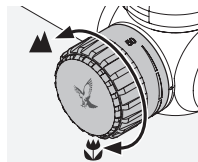

Med parallaxtornet kan du ställa in den optimala skärpan på alla avstånd och därmed undvika siktfejl på grund av parallax. Parallaxtornet kan ställas in på 50 meter till oändligt. Ställ in

förstoringen så högt som möjligt och vrid parallaxtornet tills bilden blir så tydlig som möjligt. Flytta ögat från sida till sida inom intervallet för utgångspupillen. Om härkorset flyttas utanför målet, korrigerar du parallaxinställningen tills härkorset slutar röra sig mot målet.

### 3.5 ANVÄNDA DET ÖVRE TORNET

#### 1. Siktavstånd (nolläge)

Den övre tornet kan ställas in på nollstoppsläge.

#### 2. Varvindikator

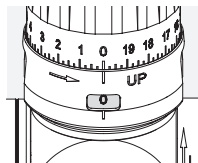

Med visningsfönstret är det enkelt att se vilket varv du är på.

### 3. UNDER NOLL

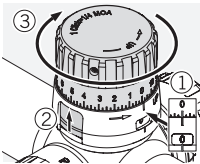

Det övre tornet kan användas för att komma under siktavståndet (40 klick på en träffpunktsjustering av 1/4 MOA och 80 klick för 1/8 MOA eller 0.5 cm/100 m). Vrid tornet medurs till nolläge (siktavståndet), lyft upp varvindikatorringen på det övre tornets sidoöppningar och fortsatt sedan att vrida tornet medurs.

#### Anm:

Efter att ha varit under siktavståndet, vrider du tillbaka tornet till noll igen och trycker på varvindikatorringen igen.

## 3.6 ANVÄNDA SIDOTORNEN

Genom att vrida sidotornet medsols eller motsols kan du korrigera kikarsiktet för vindeffekt.

## 3.7 BELYSNINGSENHETENS FUNKTION

### 1. On/Off-omkopplare

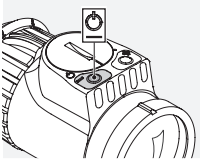

Tryck på minusknappen (vänstra knappen) en halv sekund för att sätta på hårkorsbelysningen.

### 2. Ljusreglering

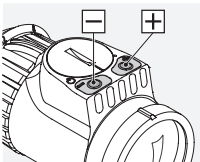

När hårkorsbelysningen är påslagen, kan du justera ljusstyrkan med hjälp av knappen +/-, och välja önskad styrka bland 10 nivåer. Du kan göra finjusteringar genom att trycka på knapparna en gång (individuell puls).

### 3. Avstängning

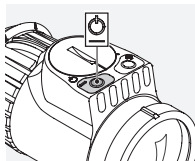

Tryck på minusknappen (vänstra knappen) en halv sekund för att stänga av hårkorsbelysningen.

### 4. Minnesfunktion

När hårkorsbelysningen slås på igen, kommer den senaste ljusinställningen automatiskt att användas.

### 5. Automatisk avstängningsfunktion

Om du inte har justerat ljusstyrkan inom 3 timmar, stängs hårkorsbelysningen automatiskt av.

### 6. Batteriladdningsindikering

Börjar det belysta riktmedlet att blinka, bör batteriet snarast bytas ut. Nu räcker energin bara några timmar till, beroende på ljusinställning och omgivningstemperatur.

### 7. Byte av batteri

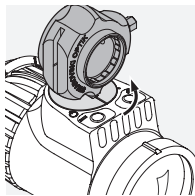

- Stäng av hårkorsbelysningen.
- Använd det medföljande universalverktyget och ta loss batteriluckan moturs. Efter ett kvarts varvs vridning lyfts luckan ur sin infästning och du kan enkelt ta bort den.

- Ta ur det gamla batteriet.
- När du sätter in det nya batteriet (typ CR 2032), se till att sidan märkt "+" är vänd uppåt.
- Sätt tillbaka batteriluckan genom att matcha de båda markeringarna (kortplatsen på utsidan av locket, prickerna på kikarsiktet) och sedan stänga den genom att vrida det medurs ett kvarts varv.



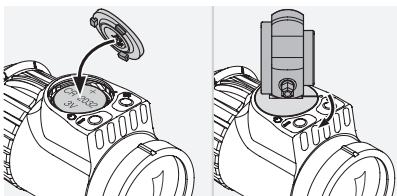

**Anm:**

Den senast sparade ljusinställningen försvinner när batteriet byts ut. När den aktiveras igen, återgår belysningen till inställningen för ljusstyrka 9.

**8. Utbytesbatteri i parallaxtornet**

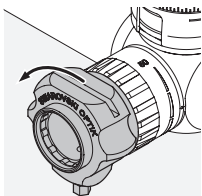

Använd universalverktyget för att öppna locket till parallaxtornet.

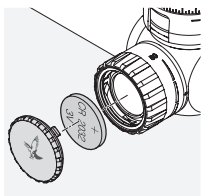

Utbytesbatteriet sitter under locket.

**Batterier**



Batterier får inte kastas i hushållssoporna. Av det skälet är du enligt lag skyldig att returnera använda batterier. Du kan gratis återvinna batterierna nära där du bor (t.ex. hos din återförsäljare eller på kommunala insamlingsplatser). Batterierna är märkta med en symbol som visar en överkorsad soptunna och den kemiska beteckningen för ett farligt ämne, dvs „Cd” för kadmium, „Hg” för kvicksilver och „Pb” för bly. Hjälps oss att skydda miljön från skadliga föroreningar.

**9. Batteriets livslängd**

Se bifogat tekniskt datablad!

**3.8 MONTERA SOLSKYDDET**

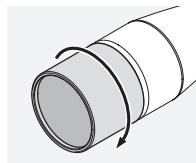

Skruva i det medföljande solskyddet i filtergöngen. Vid behov kan du även skriva på två solskydd på varandra och också montera andra tillbehör (som linskydd).

**4. STÄLLA IN KIKARSIKTET**

**4.1 GRUNDJUSTERINGEN**

För att det perfekta samspillet mellan kikarsikte och vapen ska kunna garanteras, bör du alltid låta en fackman genomföra monteringen. När kikarsiktet kommer från fabriken befinner det sig i mittställning.

**Anm:**

När du monterar kikarsiktet på geväret, se till att du följer det aktuella ögonavståndet (se det tekniska databladet).

**4.2 INJUSTERING AV KIKARSIKTET PÅ VAPNET**

Om siktpunktsläget avviker från målet, kan detta mycket lätt och exakt korrigeras med hjälp av höjdujusteringen respektive sidjusteringen. Siktmerkets mittpunkt förblir därvid alltid i centrum i förhållande till synfältsranden.

### 4.3 FÖRBEREDELSE FÖR INSTÄLLNINGEN AV KIKARSIKTET

Innan kikarsiktet ställs in, ska du kontrollera att följande parametrar är rätt satta:

- Parallax
- Diopterjustering
- Förstoringsgrad

### 4.4 ELEVATIONSJUSTERING

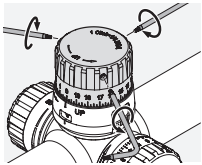

1. Använd Torx-skruvmejseln för att lossa de tre skruvstiften som fäster det markerade avtagbara locket på det övre tornet.

#### Anm:

Skruva inte loss skruvstiften helt, för då finns risk att de kommer bort.

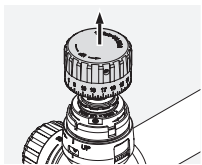

2. Ta bort locket.

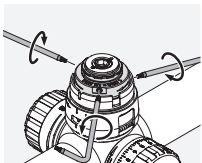

3. Lossa de tre skruvstiften på det övre tornet.

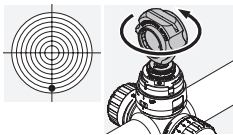

4. Vrid insexnyckeln i mitten på det övre tornet ...

a) ... moturs när skotten går lågt eller

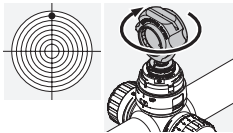

b) ... medurs när skotten går högt för önskad träffpunktsjustering 1/4 MOA, 1/8 MOA eller 0,5 cm/100 m - se markeringarna på det övre tornet).

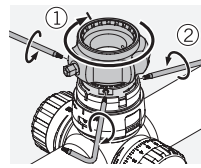

5. Placera universalverktyget på det övre tornet och vrid det medurs tills det tar stopp.

6. Håll universalverktyget i det här läget med en hand.

Med den andra handen skruvar du in de tre skruvstiften jämnt på det övre tornet, inledningsvis mycket lätt, sedan skruvar du åt dem.

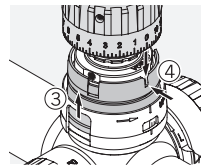

7. Lyft upp varvindikatorringen, byt ut locket på det övre tornet och ställ in nöläget.

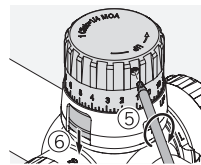

8. Fäst sedan den avtagbara locket genom att lätt skruva in de tre skruvstift och sedan skruva åt dem jämnt.

9. Tryck ned varvindikatorringen igen.

### 4.5 JUSTERING I SIDLED

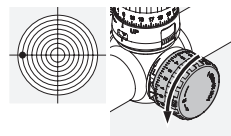

1. Vrid sidotornet ...

a) ... moturs för skott som går till vänster eller

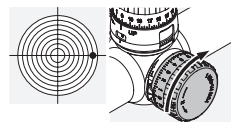

b) ... medurs för skott som går till höger för önskad träffpunktsjustering 1/4 MOA, 1/8 MOA eller 0,5 cm/100 m - se markeringarna på sidotornet).

#### Anm:

Om ett varv inte räcker för korrigeringen, lossar du de tre skruvstiften på sidotornet med hjälp av den medföljande Torx-skruvmejseln, vrider tornet i motsatt riktning jämfört med den förra justeringen tills det tar stopp, och drar sedan åt skruvarna jämnt igen. Fort-

sätt sedan med korrigeringen i önskad riktning och upprepa proceduren om det behövs.

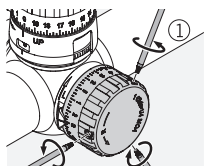

2. När inställningen är korrekt, lossar du de tre skruvstiften på sidotornet med hjälp av Torx-skruvmejseln.

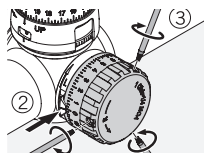

3. Vrid tornet tills den matchar nollåget på kikarsikten.

4. Fäst sedan locket genom att dra åt de tre skruvstiften lätt och sedan skruva åt dem jämnt.

I det bifogade tekniska databladet finns träffpunktsjusteringen per klick, liksom på elevationsjusteringen och på sidan på kikarsikten.

#### 4.6 TIPS OCH TRICKS FÖR ATT MONTERA KIKARSIKTEN

Nuförtiden finns det ett enormt utbud av tekniskt avancerade fästen för kikarsikten som används för att säkert kunna sätta fast kikarsikten på skjutvapen. Genom att använda rätt verktyg och rätt mängd ansträngning kan den stabilitet och precision som önskas uppnås. Läs nogga igenom installationsinstruktionerna från respektive tillverkare. De innehåller detaljerad information om vilket verktyg som ska användas och tips och tricks som gör installationen lättare.

Här följer några exempel:

- Beroende på typ av fäste (läs igenom de särskilda instruktionerna från tillverkaren) kan det vara bra att avlägsna beläggningen från kontaktytorna när fästet monteras och sedan smörja in dem. Sedan, när kontaktytorna skruvas fast på plats en sista gång, ska de först täckas med lämpligt lim.

- Om nödvändigt kan ringarna justeras för att säkerställa att monteringen är helt centrerad, t.ex. genom att slipa ringarna.

- Avfetta även klämytorna och insidan av ringarna och använd lämpligt lim på ringarnas nedre halvor för att ge fullständig stabilitet när du skjutet.

- Var särskilt noga med att justera hårkorsen.

- Ögonavstånd:

Korrekt ögonavstånd för kikarsikten finns i avsnittet med teknisk information.

Individuella inställningar och justeringar tillåter användare att uppnå ett optimalt synfält och en bekväm skjutposition.

- Vridmoment:

Dra åt skruvarna för ringarna på båda sidor till **maximalt 200 Ncm**. På så sätt säkerställs att de tubformiga delarna inte utsätts för onödigt tryck och garanterar precis, spänningsfri installation. För att uppnå rätt mängd kraft rekommenderar vi att en skiftnyckel används. Ringarna får inte under några omständigheter dras åt istället för att sticka ihop de nedre halvorna av ringarna, vilket är ett viktigt steg.

Om rätt verktyg används med rätt mängd kraft och tillverkarens instruktioner nogga följs behöver kikarsikten endast korrigeras lätt för att ställa in fokuset. Använd de individuella komponenterna för att uppnå högsta nivå precision för den kombination av skjutvapen/fäste/kikarsikte du valt.

SWAROVSKI OPTIK kan inte garantera att innehållet på denna sida är korrekt, aktuellt eller fullständigt.

## 4.7 PXC PERSONLIG AVSTÅNDSKAP

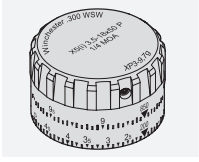

SWAROWSKI OPTIK har utvecklat en personlig avståndskap (PXC) för alla kikarsikten i X5i-serien.



[BALLISTICPROGRAMS.SWAROVSKIOPTIK.COM](http://BALLISTICPROGRAMS.SWAROVSKIOPTIK.COM)

## 4.8 YTERLIGARE INFORMATION



Du hittar detaljerad information och tips på: [SWAROVSKIOPTIK.COM](http://SWAROVSKIOPTIK.COM)

# 5. RENGÖRING OCH VÅRD

## 5.1 RENGÖRINGSDUK

Med denna specialduk av microfiber kan du rengöra objektiv, okular och glasögon. Rengöringsduken bör hållas ren, eftersom orenheter kan skada linsens yta. Skulle duken bli smutsig, tvätta den i ljummet tvålvattnet och låt den sedan lufttorka. Använd den inte till något annat än för att rengöra glaslytor!

## 5.2 RENGÖRING

Vi har behandlat alla linser och ytor så att de ska vara lätta att rengöra. Den smutsavvisande effekten hos SWAROCLEAN ytbeläggning gör rengöringen av objektiv- och okularlinser betydligt lättare, framför allt när det gäller intorkade mineraliska rester (t.ex. vattenfläckar av imma), insektsmedel och kåda. För

att ditt kikarsiktets optiska briljans ska vara garanterad, bör du se till att hålla glasytorna smuts-, olje- och fettfria.

När du vill rengöra linsen, tar du först bort större partiklar med en borste avsedd för optiska linser. För den efterföljande noggranna rengöringen rekommenderar vi att du andas lätt på linsen och därefter rengör med fuktig trasa. Vi rekommenderar att du rengör metalldelarna med en ren och mjuk rengöringsduk.

## 5.3 FÖRVARING

Du bör förvara ditt kikarsikte på en väl ventilerad, torr och mörk plats. Om kikarsiktet har blivit blött, måste det först torkas av väl.

# 6. FÖR DIN EGEN SÄKERHET

## 6.1 VARNING!

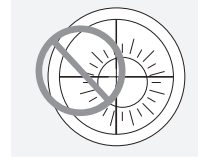

Titta aldrig in i solen med kikarsiktet! Det kan leda till ögonskador! Skydda även ditt kikarsikte mot onödigt solljus.

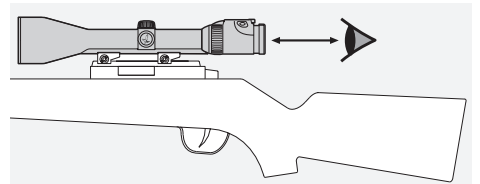

Observera det fastställda ögonavståndet på kikarsiktet som är monterat på vapnet. (mått se faktauppgifterna).

## 6.2 ALLMÄN INFORMATION

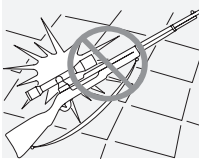

Skydda ditt kikarsikte mot stötar.

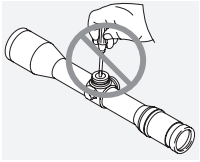

För att garantier skall gälla skall man utföra service och reparationer hos SWAROVSKI OPTIK Absam (Austria) eller SWAROVSKI OPTIK North America.

## 6.3 TÄTHET

Våra kikarsikten är tack vare de högvärdiga tätningselementen och den kontrollerade bearbetningen, vattentöta upp till ett tryck på 0,4 bar eller till 4 meters djup. Tätheten är även garanterad när avtagbart tornlock är avskruvat. Var ändå försiktig med kikarsiktet och då speciellt i området för inställningarna.

Via tätningsskruven som befinner sig under sidjusteringen fylls kikarsiktet med ädelgas. Lossa inte på denna tätningsskruv eller på locket på undersidan av instrumentet!

## 6.4 ÖVERENSSTÄMMELSE

Information om överensstämmelse finns på:  
[http://swarovs.ki/X5i\\_compliance](http://swarovs.ki/X5i_compliance)

### WEEE/ElektroG



Denna symbol visar att denna produkt enligt WEEE-riktlinjerna (riktlinjer om gamla el- och elektronikprodukter) och nationella lagar inte får slängas bland hushållssoporna. Denna produkt måste lämnas in till ett därför avsett samlingsställe. Information om insamling av gamla apparater kan erhållas från lokala kommunala inrättningar eller en auktoriserad station för omhändertagande av gamla el- och elektronikapparater. Ett korrekt

omhändertagande av denna produkt tjänar till att värna miljön och skyddar miljön och den mänskliga hälsan mot skador, vilka kan uppstå till följd av ett felaktigt omhändertagande av produkten.

Alla angivelser är typiska värden.

Ändringar i utförande och leverans samt tryckfel förbehålles.

KIITÄMME SINUA  
SWAROVSKI OPTIK  
TUOTTEEN VALINNASTA.  
JOS SINULLA ON  
KYSYTTÄVÄÄ, OTA  
YHTEYTTÄ SWAROVSKI  
OPTIK JÄLLEENMYYJÄÄSI  
TAI SUORAAN MEIHIN  
SWAROVSKIOPTIK.COM.

## KÄYTÄ YKSI MINUUTTI. ANSAITSE YKSI VUOSI

Rekisteröidy osoitteessa SWAROVSKIOPTIK.COM ja hyödynnä kaikki MY ACCOUNT edut.

- Laajennamme takuuta yhdellä vuodella maksutta.\*
- Voi tarkastella kaikkia SWAROVSKI OPTIK -laitteitasi ja niiden ostopäiviä.
- Jos tuote tarvitsee huoltoa, meillä on nopea pääsy keskeisiin tietoihin, millä varmistetaan ripeä ja tehokas palvelu.
- Rekisteröityneiden tuotteiden korjaustilaukset voi käynnistää helposti.

\*Kun rekisteröit tuotteen, laajennamme sen takuuta takuehtojemme mukaisesti yhdellä vuodella (myös takuukortti on ladattavissa). Elektroniikka ei kuulu laajennetun takuun piiriin.

# 1. KATSAUS

XSi

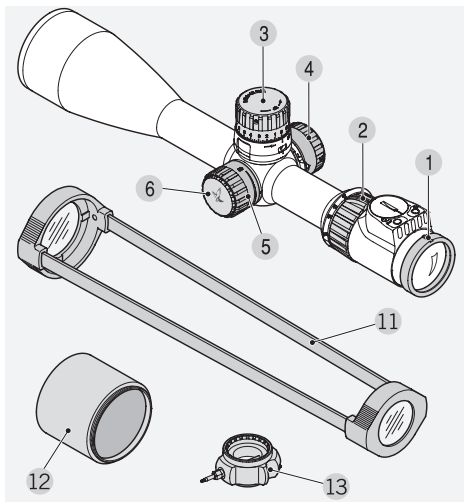

- |  |  |
|--|--|
| 1 Diopterin korjaus                    | 7 Päälle/Pois-kytkin                       |
| 2 Suurennoksen säätörengas             | 8 Ristikon valoisuuden säätöpainikkeet +/- |
| 3 Irrotettava ballistiikkatornin kansi | 9 Paristotilan kansi                       |
| 3.1 Korkeudensäätö                     | 10 Valaisulaitteen paristo (CR 2032)       |
| 3.2 O-kohdan säätö                     | 11 Läpinäkyvät tähtäimen suojukset         |
| 4 Sivutornin kansi                     | 12 Aurinkosuoja                            |
| 5 Parallaksinkorjaus                   | 13 Monitoimityökalu                        |
| 6 Vaihtopariston kansi                 |  |

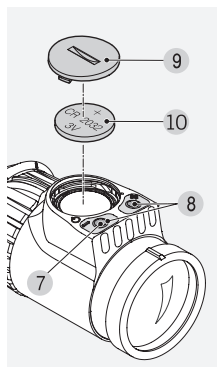
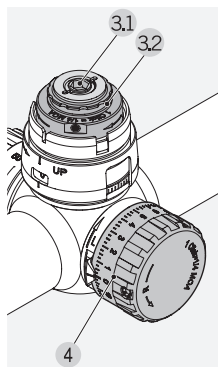

# 2. MONITOIMITYÖKALU

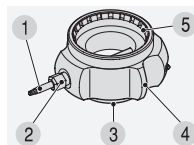

1. Momenttiavain
2. Koloavain
3. Tätä monitoimityökalun aukkoa käytetään kiikaritähäimen kohdistamiseen. Käytä sitä kiertääksesi ylätornin päällä olevaa rengasta pysäytyskohtaan saakka. (Katso myös osa 4.4 Korkeuden säätö)
4. Monitoimityökalun molemmilla sivuilla on avaja.
5. Monitoimityökalun suurta uritettua aukkoa käytetään vaihtopariston kannen avaamiseen.

# 3. KÄYTTÖ

## 3.1 TARKENNUKSEN SÄÄTÖ

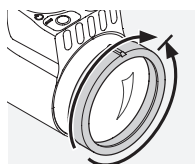

Käännä diopterinkorjaussäätöä korjataksesi mahdollisen silmävirheen. Käännä ensin diopterinkorjaussäätöä ääriasentoon vasemmalle (vastapäivään) ja sitten oikeaan kunnes ristikko on täysin tarkentunut.

## 3.2 SUURENNOSSUHTEEN SÄÄTÖ

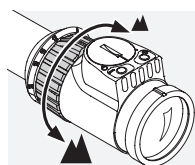

Suurennossuhdetta voidaan säätää kiertämällä portaatonta suurennoksensäätöä 180 asteen verran. Karhennettu ja pehmeä säätökehä ja erityinen poikittainen harja helpottavat säätämistä.

### 3.3 RISTIKKO 2. KUVATASOSSA

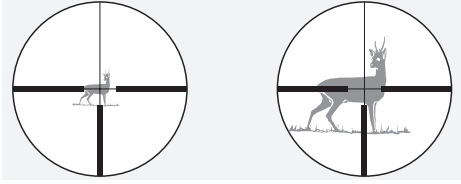

Kun kuvan suurennos suurenee, ristikko pysyy samankokoisena - kuvan koko siis suurenee, mutta ei ristikon.

Suurimmisakin suurennoksissa ristikko peittää vain pienen osan kohteesta. Ristikkoa voidaan käyttää etäisyyden arvioimisen apukeinona varauksella.

### 3.4 PARALLAKSINKORJAUKSEN SÄÄTÖ

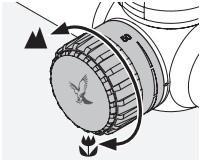

Parallaksinkorjausta käytämällä voit säätää parhaan tarkennuksen kaikille etäisyyksille parallaksivirheen vääristämättä tähtäämistä. Parallaksitornia voidaan säätää 50 m:stä ääretömään.

Säädä suurennus mahdollisimman korkeaksi ja kierrä parallaksitornia, kunnes kuva on terävimmillään. Siirrä silmäsi sivulta toiselle lähtöpupillin alueella. Jos hiusristikko siirtyy pois kohteesta, korjaa parallaksisäätöä, kunnes hiusristikko ei enää siirry kohteen vastaisesti.

### 3.5 YLÄTORNIN KÄYTTÖ

#### 1. Kohdistusmatka (nollakohta)

Ylätorni voidaan säätää nollapysäytyskohtaan.

#### 2. Rotaatioilmaisin

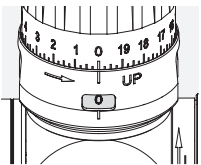

Tarkistusikkunan avulla voit helposti tarkistaa käytettävän rotaation.

### 3. NOLLAPISTEEN ALAPUOLINEN ALUE

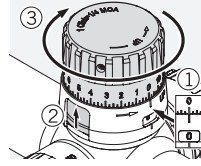

Ylätorni mahdollistaa siirtymisen kohdistusmatkan alapuolelle (40 napsautusta, kun osuapisteiden korjaus on 1/4 kulmaminuuttia ja 80 napsautusta, kun osuapisteiden korjaus on 1/8 kulmaminuuttia tai 0.5 cm/100 m). Kierrä tornia myötäpäivään nolla-asentoon (kohdistusmatka), nosta rotaatioilmaisin rengasta ylätornin sivuaukoissa ja kierrä sitten tornia edelleen myötäpäivään.

#### Huomautus:

Kun on siirrytty kohdistusmatkan alapuolelle, kierrä torni uudelleen takaisin nollaan ja paina rotaatioilmaisin rengas jälleen alas.

### 3.6 SIVUTORNIN KÄYTTÖ

Kiikaritähntäimen asetusta voidaan korjata ilman vastushäviön säätämiseksi kiertämällä sivutornia myötä- tai vastapäivään.

### 3.7 RISTIKON VALAISULAITTEEN KÄYTTÖ

#### 1. Päälle/Pois-kytkin

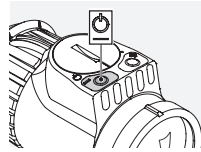

Kun haluat kytkeä hiusristikon valon päälle, paina miinuspainiketta (vasen painike) puolen sekunnin ajan.

#### 2. Kirkkauden säätö

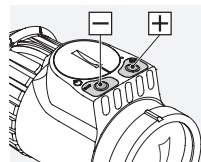

Kun hiusristikon valo on syttynyt, voit säätää kirkkautta +/- -painikkeella ja valita haluamasi asetuksen 10 kirkkaustasosta. Voit tehdä hienosäätöjä painamalla painikkeita kerran (yksittäinen pulssi).



### 3. Virtakyitin

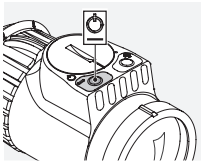

Kun haluat kytkeä hiusristikon valon pois, paina miinus-painiketta (vasen painike) yhden sekunnin ajan.

### 4. Muistitoiminto

Kun hiusristikon valo kytketään uudelleen päälle, viimeksi säädetty kirkkausasetus aktivoituu automaattisesti.

### 5. Automaattinen virran katkaisu

Jos et ole säätänyt kirkkautta 3 tuntiin, valo kytkeytyy automaattisesti pois.

### 6. Pariston varausmäärän osoitin

Valaistun ristikon välkkyminen ilmoittaa pariston varauksen loppumisesta. Jäljellä oleva valaisuaika on muutaman tunnin riippuen käytetystä kirkkausvalinnasta sekä vallitsevasta ympäristön lämpötilasta.

### 7. Pariston vaihtaminen

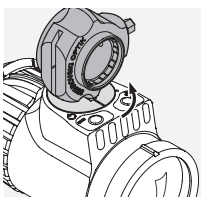

- Kytke hiusristikon valo pois.
- Käytä mukana toimitettua monitoimityökalua ja ruuvaa pariston kansi auki kiertämällä sitä vastapäivään. Neljäsosakierroksen jälkeen kansi nousee ylös ja se voidaan irrottaa helposti.

- Poista vanha paristo paristokotelosta.
- Kun asetat uuden pariston (tyyppi CR 2032), varmista, että sen sivulla oleva merkki "+" osoittaa ylöspäin.
- Aseta pariston kansi takaisin paikalleen sovitamalla yhteen kaksi merkkiä (kannen ulkopuolella oleva ura, kiikaritöhtäimen päällä oleva piste) ja sulje kansi sen jälkeen kiertämällä sitä myötäpäivään neljäsosakierroksen verran.

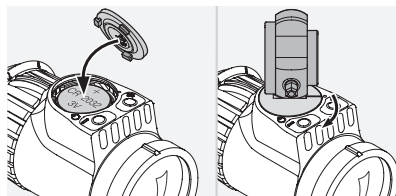

### Huomautus:

Viimeksi tallennettu kirkkausasetus menetetään, kun paristo vaihdetaan. Päälle kytkettäessä valo toimii kirkkausasetuksella 9.

### 8. Vaihtoparisto parallaksitorissa

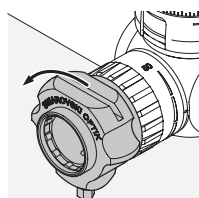

Avaa parallaksitorin kansi monitoimityökalulla.

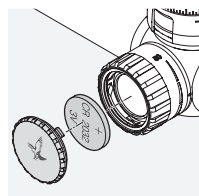

Vaihtoparisto on kannen alla.

### Paristot



Paristoja ei saa hävittää tavallisen kotitalousjätteen mukana. Tämän vuoksi laki edellyttää paristojen toimittamista asianmukaisiin keräyspisteisiin. Voit toimittaa ne maksutta lähellä sijaitsevaan keräyspisteeseen (esim. jälleenmyyjä tai kunnalliset keräyspisteet). Paristoissa ovat seuraavat symbolit: erillään hävittämisestä muistuttava merkki (yliviivattu roskakorin) ja pariston sisältämistä vaarallisista kemikaaleista varoittavat merkinnät ("Cd" = kadmium, "Hg" = elohopea ja "Pb" = lyijy). Auta meitä suojelemaan ympäristöä haitallisilta saasteilta.

## 9. Pariston kestoikä

Tutustu tuotteen teknisten tietojen taulukkoon.

### 3.8 AURINKOSUOJAN ASENNUS

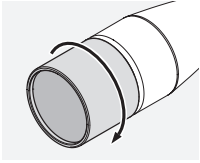

Ruuvaa mukana toimitettu aurinkosuojaja kiinni linssin suodattimen asennuskierteeseen. Tarvittaessa voit kiinnittää kaksi aurinkosuojaa peräkkäin tai kiinnittää muita lisävarusteita (esim. linssin suojus).

## 4. KIIKARITÄHTÄIMEN KOHDISTAMINEN

### 4.1 TÄHTÄINKIIKARIN KOHDISTAMINEN

Oikean kohdistuksen varmistamiseksi anna tähtäinkiikari pätevän aseseppän asennettavaksi. Tähtäinkiikarin ristikko on tehdasasetettu säätöalueen keskelle.

#### Huomautus:

Kun kiikaritähtäin asennetaan kivääriin, varmista, että silmäetäisyys on ohjeen mukainen (katso tekniset tiedot).

### 4.2 TÄHTÄINKIIKARIN JA ASEEN KOHDISTAMINEN

Luodin osumakohdan poikkeaminen tähtäyskohdasta voidaan helposti ja tarkasti korjata säätämällä tähtäinkiikarin korkeudensäätöä ja sivupoikkeaman korjaussäätöä. Tehdyistä säädöistä riippumatta tähtäyskuvion keskipiste pysyy aina näkökentän keskellä.

### 4.3 KIIKARITÄHTÄIMEN KOHDISTAMISEN ESIVALMISTELUT

Ennen kiikaritähtäimen kohdistamista on varmistettava, että seuraavat parametrit on asetettu oikein:

- Parallaksi
- Diopterin säätö
- Suurennustaso

### 4.4 KORKEUDEN SÄÄTÖ

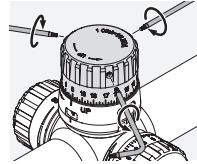

1. Käytä momenttiavainta ja avaa kolme kierrenastaa, jotka pitelevät merkittyä irrotettavaa kantaa ylätornin päällä.

#### Huomautus:

Älä avaa kierrenastoja kokonaan, jotta ne eivät irtoa.

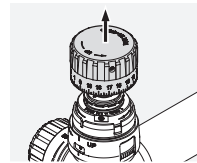

2. Poista kansi.

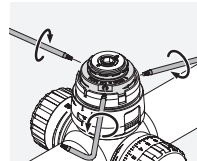

3. Avaa seuraavat kolme kierrenastaa ylätornin päältä.

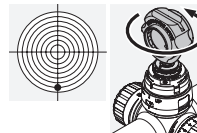

4. Kierrä koloavainta ylätornin keskellä ...

a) ... vastapäivään, kun osuma on liian alhaalla, tai

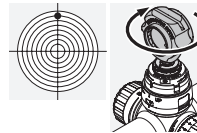

b) ... myötäpäivään, kun osuma on liian ylhäällä. Näin saadaan aikaan tarvittava osumapisteen korjaus 1/4 MOA, 1/8 MOA tai 0,5 cm/100 m

- katso ylätornissa olevat merkit).

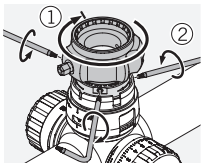

5. Aseta monitoimityökalu ylätornin päälle ja kierrä tornia myötäpäivään vasteseen saakka.

6. Pidä monitoimityökalua tässä asennossa yhdellä kädellä. Ruuvaa toisella kädellä kolme ylätornin päällä olevaa kierrenastaa yhtäläisesti kiinni. Ruuvaa aluksi vain vähän ja ruuvaa ne sitten vuorotellen kireälle.

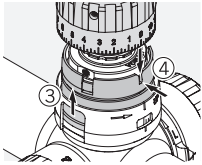

7. Nosta rotaatioilmaisimen rengasta, aseta kansi takaisin ylätornin päälle ja aseta nollakohta.

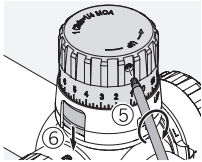

8. Kiinnitä irrotettava kansi sen jälkeen ruuvaamalla kolme kierrenastaa kiinni. Kierrä niitä vuorotellen, kunnes ne ovat yhtä tiukalla.

9. Paina rotaatioilmaisimen rengas uudelleen alas.

#### 4.5 SIVUSÄÄDÖN

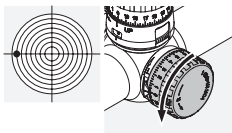

1. Kierrä sivutornia ...

a) ... vastapäivään, kun osuma on liikaa vasemmalla, tai

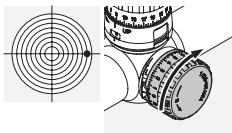

b) ... myötäpäivään, kun osuma on liikaa oikealla. Näin saadaan aikaan tarvittava osumapisteen korjaus 1/4 MOA, 1/8 MOA tai 0,5 cm/

100 m 8 kulmaminuuttia - katso sivutornissa olevat merkit).

#### Huomautus:

Jos yksi kierros ei riitä korjauksen aikaansaamiseksi, löysää kolme kierrenastaa sivutornissa käyttäen mukana toimitettua momenttiavainta ja kierrä tornia vastakkaiseen suuntaan, kunnes se saavuttaa pysäytyskohdan. Kiristä ruuvit sen

jälkeen uudelleen yhtäläisesti. Jatka korjaamista tarvittavaan suuntaan ja toista tämä menettely tarvittaessa.

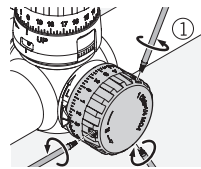

2. Kun vaadittava korjaus on tehty, löysää kolme kierrenastaa sivutornissa käyttäen momenttiavainta.

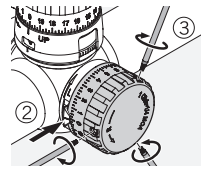

3. Kierrä tornia, kunnes se sopii kiikaritähäimen nollakohtaan.

4. Kiinnitä kansi sen jälkeen ruuvaamalla kolme kierrenastaa kevyesti kiinni, kierrä niitä sitten vuorotellen, kunnes ne ovat yhtä tiukalla.

Osumapisteen napsautuskohtainen korjaus voidaan tarkistaa oheisesta teknisestä tietolehdestä tai kiikaritähäimen korkeuden säädön ja sivusäädön ohjeista.

#### 4.6 VINKKEJÄ JA OHJEITA TÄHTÄINKIIKARIEN ASENNUKSESTA

Meidän päivinämmä on valtava valikoima teknisesti pitkälle kehitettyjä tähtäinkiiharien kiinnitysalkoja, joilla tähtäinkiihari voidaan kiinnittää turvallisesti aseeseen.

Haluttu stabiileetti ja tarkkuus voidaan saada aikaan käyttämällä oikeita työvälineitä ja hieman vaivannäköä. Lue nämä valmistajan laatimat asennusohjeet huolellisesti. Niissä on yksityiskohtaista tietoa sopivan työkalun käytöstä ja muutama asennusta helpottava vinkki.

#### Tässä muutamia esimerkkejä:

- Kiinnitysalkojen tyypistä riippuen (lue kyseisen valmistajan ohjeet) voi jalustaa kiinnitettäessä olla apua siitä, että poistaa kiinnityspintojen pintakäsittelyn ja rasvan niistä ja lopullisesti paikalleen ruuvattaessa sivelee niihin ensin sopivaa luki-tetta.

- Tarvittaessa voit säätää renkaat uudelleen varmistaksesi, että kiinnitys on tarkasti keskellä, esimerkiksi kiertämällä renkaita.

- Poista rasva myös renkaiden kiristyspinnoista ja sisäpuolista ja lisää sopivaa lukitetta ainakin renkaiden alapuoliin saadaksesi täydellisen vakavuuden ammuttaessa.

- Ole erityisen huolellinen säätäessäsi ristikköä.

- Silmänetäisyys:

Tähtäinkiikarin oikea silmänetäisyys löytyy teknisistä tiedoista.

Yksilöllisten asetusten ja säätöjen ansiosta käyttäjät saavat parhaan mahdollisen näkökentän ja mukavan laukaisuasennon.

- Väätömomentti:

Kiristä renkaiden ruuvit molemmilta puolilta **enintään 200 Ncm**. Tämä varmistaa, etteivät putkien rungot joudu turhan paineen alaiseksi ja takaa oikein tehdyn, jännityksettömän asennuksen. Oikean voimamäärän aikaansaamiseksi on suositeltavaa käyttää momenttiavainta.

Missään tapauksessa ei renkaita saa kiristää sen sijasta että renkaiden pohjapuoliskot yhdistetään, mikä on olennainen vaihe.

Kun käytetään oikeita työkaluja oikealla voimamäärällä ja valmistajan ohjeita noudatetaan tarkasti, tähtäinkiikari tarvitsee vähän korjausta tähdittäessä. Käytä yksilöllisiä osia päästäksesi parhaimpaan tarkkuuteen valitsemassasi ase/jalusta/tähtäinkiikariyhdistelmässä.

SWAROVSKI OPTIK ei takaa, että tämän sivun sisältö on oikein, ajan tasalla tai täydellinen.

## 4.7 PXC HENKILÖKOHTAINEN ÄÄRISÄÄTÖ

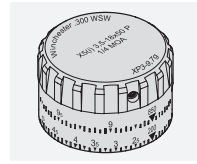

SWAROVSKI OPTIK on kehittänyt henkilökohtaisen äärisäädön (PXC) kaikille X5i-kiikaritähtäimille.



[BALLISTICPROGRAMS.SWAROVSKIOPTIK.COM](http://BALLISTICPROGRAMS.SWAROVSKIOPTIK.COM)

## 4.8 LISÄTIETOJA



Yksityiskohtaisia tietoja ja neuvoja:  
[SWAROVSKIOPTIK.COM](http://SWAROVSKIOPTIK.COM)

## 5. HUOLTO JA KUNNOSSAPITO

### 5.1 LINSSIEN PUHDISTUSLIINA

Mikrokuituista puhdistusliinaa voidaan käyttää herkkien lasipintojen puhdistamiseen. Se soveltuu objektiivin linssien, okulaarin linssin sekä silmälasien puhdistamiseen. Pidä mikrokuituliina puhtaana, sillä lika voi vahingoittaa linssin pintaa. Pese puhdistusliina kädenlämpöisessä saippuoidussa vedessä ja anna kuivua itsekseen huoneenlämmössä. Käytä liinaa ainoastaan linssien puhdistamiseen.

### 5.2 PUHDISTAMINEN

Kaikki tähtäinkiikarin pinnat on suunniteltu helppohoitaisiksi. SWAROCLEAN-pinnoitteen tarttumista ehkäisevän vaikutuksen ansiosta objektiivin ja okulaarilinssien puhdistus helpottuu huomattavasti. Ennen kaikkea kuivuneet mineraaliset tahrat (esim. höyrystä syntyneet vesitahrat), hyönt-

eiskarkotteet ja pihka on helpompi poistaa. Pidentääksesi tähtäinkiikarisi ikää, pidä lasipinnat puhtaina liasta, öljystä ja rasvasta.

Kun haluat puhdistaa linsin, poista ensin suuremmat hiukkaset linssiharjalla. Sitä seuraavaa perusteellista puhdistamista varten suosittelemme ensin henkäisemään linssiin ja puhdistamaan sen sitten kostealla puhdistuspyyhkeellä. Metalliosat on suositeltavaa puhdistaa puhtaalla, pehmeällä puhdistuspyyhkeellä.

### 5.3 SÄILYTYS

Säilytä tähtäinkiikarisi kuivassa, hämärässä ja hyvin tuuletetussa tilassa. Muista aina kuivata kastunut kiikari ennen varastoimista.

## 6. TURVALLISUUS ENSIN

### 6.1 VAROITUS!

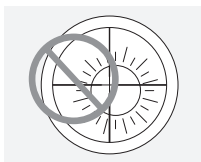

Älä koskaan katso tähtäinkiikarilla aurinkoa kohti. Tämä vahingoittaa silmiäsi. Suojaa tähtäinkiikarisi tarpeettomalta suoralta auringonvalolta.

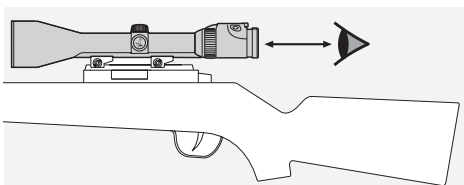

Ota huomioon tarvittava mallikohtainen silmätäisyys kun asennat tähtäinkiikarin aseeseen (kts. Mittataulukko).

### 6.2 YLEISTÄ

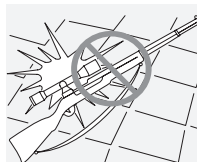

Suojaa tähtäinkiikariasi kolhuilta.

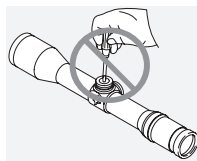

Korjaus ja huolto tapahtuu ainoastaan SWAROVSKI OPTIK Absam (Austria) tai SWAROVSKI OPTIK North America toimesta. Kaikki huolto- ja korjaustyöt muilla kuin alkuperäisillä varaosilla voivat vaikuttaa takuuseen.

### 6.3 TIIVISTYS

Korkealaatuisten tiivisteiden ja valmistusmenetelmien ansiosta tähtäinkiikarimme ovat vesi- ja kaasutiiviitä. Kiikarit kestävät vuotamatta 0,4 baarin ylipainetta, mikä vastaa 4 metrin vesipatsasta. Tähtäinkiikari on vesitiivis myös silloin, kun kierrettävä suojakansi on pois paikoiltaan. Tästä huolimatta suosittelemme varovaisuutta erityisesti säätötornien käsittelyssä. Tähtäinkiikari on täytetty jalokaasulla sivusäädön alla sijaitsevan tiivistysruuvien kautta. Älä irrota tätä tiivistysruuvia tai laitteen alapuolella olevaa suojakantta!

### 6.4 YHTEENSOPIVUUDESTA

Tietoja yhteensopivuudesta:  
[http://swarovski.com/X5i\\_compliance](http://swarovski.com/X5i_compliance)

### WEEE/ElektroG



Tämä merkintä viittaa siihen, ettei tätä tuotetta saa hävittää kotitalousjätteen mukana WEEE-direktiivin (sähkö- ja elektroniikkalaiteromua koskeva direktiivi) ja kansallisten lakien mukaan. Tämä tuote on toimitettava sille tarkoitettuun keräyspisteeseen. Tietoja sähkö- ja elektroniikkalaiteromun keräyspisteistä saa asianomaisilta kunnallisilta laitoksilta tai sähkö- ja elektroniikkalaiteromun valtuutetusta vastaanottopisteestä. Tämän tuotteen

oikeanlainen hävittäminen edistää luonnonsuojelua ja estää luonnolle ja ihmisten terveydelle aiheuttuvia mahdollisia haittoja, joita voi esiintyä, jos tuotetta käsitellään asiaankuulumattomalla tavalla.

TAK FOR, AT DU HAR  
VALGT DETTE PRODUKT  
FRA SWAROVSKI OPTIK.  
I TILFÆLDE AF SPØRGSMÅL  
BEDES DU HENVENDE  
DIG TIL DIN FORHANDLER  
ELLER DIREKTE TIL OS PÅ  
SWAROVSKIOPTIK.COM.

Kaikki tekniset tiedot ovat tyypillisiä arvoja.

Oikeudet muutoksiin mukaan lukien painovirheisiin pidätetään.

## BRUG ÉT MINUT. FÅ ET HELT ÅR

Tilmeld dig på SWAROVSKIOPTIK.COM for at nyde godt af alle fordelene ved MY ACCOUNT.

- Vi udvider garantien med ét år, uden omkostninger.\*
- Hold styr på alle dine SWAROVSKI OPTIK-enheder og købsdatoer.
- Hvis produktet kræver serviceeftersyn, kan vi hurtigt hente de vigtigste oplysninger og sikre, at vi yder hurtig, effektiv hjælp.
- Du kan nemt og bekvemt indlede reparationsordrer for dine registrerede produkter.

\*Når du registrerer et produkt, udvider vi garantien med ét år i overensstemmelse med vores garantibetingelser (garantibeviset kan også downloades). Elektronik indgår ikke i den udvidede garanti.

## 1. OVERSIGT

X5i

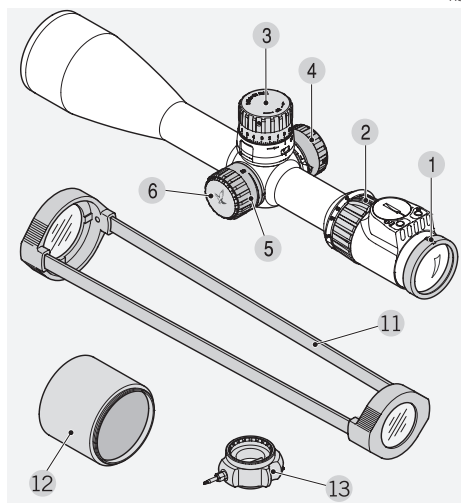

- |                                     |   |
|-------------------------------------|---|
| 1 Dioptrisk justeringsområde        | 8 Regulering af lysstyrke til sigteillumination +/-     |
| 2 Indstillingsring til forstørrelse | 9 Batteridæksel   |
| 3 Aftalelig toptårnsdæksel          | 10 Batteri til sigteillumination (Cellebatteri CR 2032) |
| 3.1 Højdeindstilling                | 11 Transparente kikkertdæksler                          |
| 3.2 Nulpunktsjustering              | 12 Modlysblande   |
| 4 Sideårnsdæksel                    | 13 Multiværktøj   |
| 5 Parallaxstærn                     |   |
| 6 Reservebatteridæksel              |   |
| 7 On/Off-kontakt                    |   |

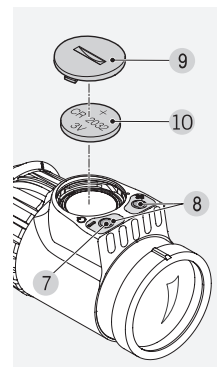
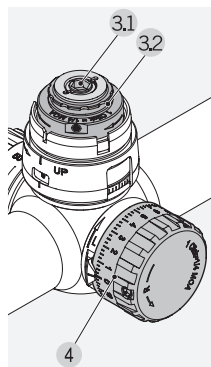

## 2. MULTIVÆRKTØJ

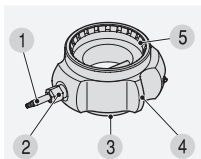

1. Torxskruetrækker
2. Unbrakonøgle
3. Denne åbning i multiværktøjet anvendes, når man indjusterer riffelikkerne. Brug det til at dreje ringen på toptårnet helt til

anslag. (Se også afsnit 4.4 Højdejustering)

4. Der findes en møntåbner i begge sider af multiværktøjet.

5. Den store riflede åbning i multiværktøjet bruges til at åbne reservebatteridækslet.

## 3. BETJENING

### 3.1 INDSTILLING AF BILDESKARPHEDEN

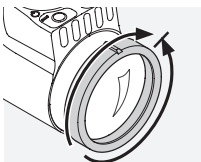

Din individuelle indstilling til opnåelse af optimal skarphed for sigtet kommer i stand ved en enkel drejning af dioptri-indstillingsringen.

Drej først dioptri-indstillingsringen helt til venstre (mod

uret) og derefter til højre, indtil sigtet viser optimal skarphed.

### 3.2 FORSTØRRELSESSKIFTE

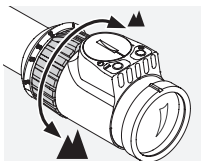

Ved at dreje forstørrelsesindstillingsringen 180° kan den ønskede forstørrelse indstilles trinløst. Skalaen på indstillingsringen muliggør en nem og komfortabel aflæsning af indstillingen. For at

lette orienteringen har det bløde, riflede overtræk på indstillingsringen en næse.

### 3.3 SIGTET I ANDET BILLEDPLAN (OKULAR-BILLEDPLAN)



Ved ændring af forstørrelsen forbliver sigtets størrelse den samme - billedets størrelse ændres ganske vist, men ikke sigtets.

Endog ved store forstørrelser dækkes målet kun lidt til. En bedømmelse af afstanden er kun betinget mulig vha. sigtet.

### 3.4 BETJENING AF PARALLAKSETÅRNET

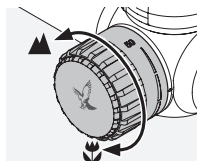

Med parallaksetårnet kan du indstille den optimale skarphed for enhver afstand til målet og undgå målrelaterede fejl pga. parallakse. Parallaksetårnet kan indstilles fra 50 m til uendelig.

Indstil forstørrelsen så højt som muligt, og drej parallaksetårnet, indtil billedet står skarpest. Flyt nu øjet fra side til side inden for udgangspupilens område. Hvis sigtet flytter sig fra målet, korrigerer man parallakseindstillingen, til sigtet ophører med at flytte sig fra målet.

### 3.5 BETJENING AF TOPTÅRNET

1. Indjusteringsafstand (nulpunkt)

Toptårnet kan indstilles til et nulstoppunkt.

2. Rotationsviser

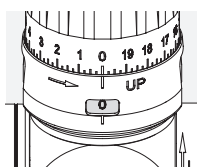

Med synsvinduet kan man nemt se, hvilken rotation man er på.



### 3. SUBZERO

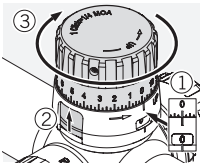

Toptårnet kan bruges til at gå under indjusteringsafstanden (40 klik på en træfpunktskorrektion på 1/4 MOA og 80 klik på 1/8 MOA eller 0.5 cm/100 m).

Drej tårnet i urets retning til nulpunktet (indjusteringsafstand), løft rotationsviseringen op på sideåbningerne i toptårnet, og fortsæt derefter med at dreje tårnet i urets retning.

#### Bemærk:

Når man er gået under sigteafstanden, drejer man tårnet tilbage til nul og presser atter rotationsviseringen ned.

### 3.6 BETJENING AF SIDETÅRNET

Ved at dreje sidetårnet i urets retning eller imod urets retning kan man korrigere riflekikkertens for at kompensere for vinden.

### 3.7 BETJENING AF SIGTEILLUMINATIONEN

#### 1. On/Off-kontakt

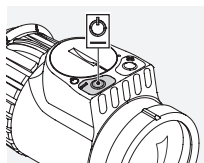

Man tænder sigtet ved at trykke minusknappen ned (venstre knap) i et halvt sekund.

#### 2. Regulering af lysstyrke

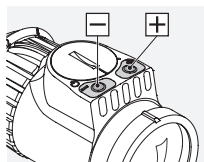

Når sigtet er tændt, kan man justere lysstyrken ved hjælp af +/- knappen og vælger den ønskede indstilling blandt 10 lysstyrkeniveauer. Man kan foretage finjustering ved at trykke én gang på knapperne (individuel).

### 3. Slukning

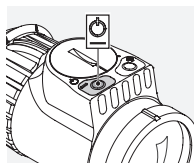

Man slukker sigtet ved at trykke minusknappen ned (venstre knap) i et halvt sekund.

### 4. Hukommelsesfunktion

Når sigtet tændes igen, vil den sidste lysstyrkeindstilling blive aktiveret automatisk.

### 5. Automatisk slukfunktion

Hvis man ikke har justeret lysstyrkeindstilling inden for 3 timer, slukker sigtet automatisk.

### 6. Batteri-ladetilstandsvisning

Hvis det illuminerede sigte begynder at blinke, er et batteriskift snart nødvendigt. Den resterende driftsvarighed udgør, alt efter lysstyrkeindstilling og omgivelsestemperatur, et par timer.

### 7. Batteriskift

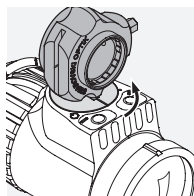

- Sluk sigtet.
- Ved hjælp af det medfølgende multiværktøj skal man skrue batteridækslet i retning mod uret. Efter en kvart omgang løsnes dækslet og kan nemt aftages ved at dreje det yderligere.

- Fjern det gamle batteri.
- Når man indsætter det nye batteri (type CR 2032), skal man huske at vende siden med mærket "+" opad.
- Placere batteridækslet ved at flugte de to mærker (rille på lågets yderside, prik på riflekikkertens), og luk det derefter ved at dreje det en omgang i urets retning.

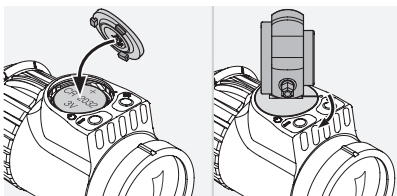

**Bemærk:**

Den sidst gemte lysstyrkeindstilling vil gå tabt, når batteriet skiftes. Når man tænder den, returnerer lysenheden til lysstyrkeindstilling 9.

**8. Reservebatteri i parallaksetårnet**

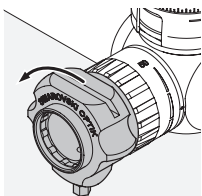

Brug multiværktøjet for at åbne dækslet til parallaksetårnet.

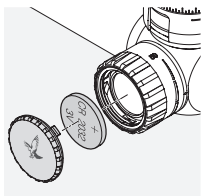

Reservebatteriet findes under dækslet.

**Batterier**



Batterier må ikke bortskaffes som husholdningsaffald. Derfor er man juridisk forpligtet til at indlevere brugte batterier. Man kan gratis bortskaffe dem nær sit hjem (fx hos sin forhandler eller på kommunale indsamlingssteder). Batterier er mærket med et symbol, der viser en overkrydset skraldespand samt det kemiske symbol for farlige stoffer, fx "Cd" for cadmium, "Hg" for kviksølv og "Pb" for bly. Vi beder dig hjælpe os med at beskytte miljøet mod skadelige forureningsstoffer.

**9. Batteriets driftsvarighed**

Se det vedlagte tekniske datablad!

**3.8 MONTERING AF MODLYSBLÆNDE**

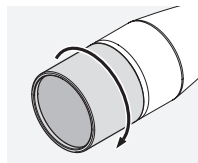

Skrue den medfølgende modlysblænde ind i monteringsgevindet for linsefilteret. Man kan evt. også påmontere to modlysblænder efter hinanden eller montere andet tilbehør (fx. objektivdæksel.).

**4. INDJUSTERING AF RIFFELKIKKERTEN**

**4.1 GRUNDJUSTERINGEN**

Monteringen skal altid foretages af et autoriseret specialværksted for at garantere, at samspillet mellem riffelkikkerten og våbnet fungerer perfekt. Fra fabrikkens side befinder sigtet sig i den mekaniske midterstilling.

**Bemærk:**

Når man monterer riffelkikkerten på riflen, skal man sikre sig, at man overholder den foreskrevne øjefastand (se teknisk datablad).

**4.2 JUSTERING AF RIFFELKIKKERTEN I FORHOLD TIL VÅBNET**

Hvis træfpunktet afviger fra målet, kan det korrigeres nemt og præcist vha. riffelkikkertens højde- eller sideindstilling. Midterpunktet på sigtet skal altid være i centrum i forhold til synsfeltets kant.

### 4.3 FORBEREDELSE AF INDJUSTERING AF RIFFELKIKKERTEN

Inden man indjusterer riffelkikkerten, skal man kontrollere, at følgende parametre er indstillet korrekt:

- Parallaxe
- Dioptrijustering
- Høje forstørrelse

### 4.4 HØJDEJUSTERING

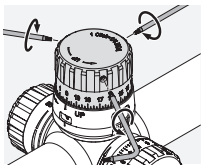

1. Brug torxskruetrækkeren til at løsne de tre pinolskruer, som fastholder det afmærkede aftagelige dæksel på toptårnet.

#### Bemærk:

Undlad at skrue gevindtappene helt ud, så du ikke risikerer at tabe dem.

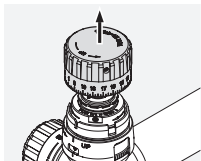

2. Fjern dækslet.

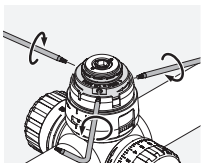

3. Løs de næste tre pinolskruer på toptårnet.

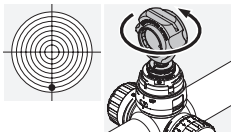

4. Drej unbrakonøglen i midten af toptårnet ...

a) ... imod urets retning, når et skud er lavt, eller

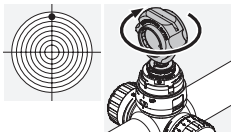

b) ... i urets retning, når et skud er højt for den ønskede træfpunktskorrektion (1/4 MOA, 1/8 MOA eller 0,5 cm/100 m - se markeringerne på toptårnet).

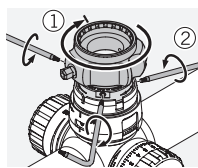

5. Anbring multiværktøjet på toptårnet, og drej det i urets retning til anslag.

6. Hold multiværktøjet i denne position med den ene hånd. Med den anden hånd skrues man de tre pinolskruer ensartet ind i toptårnet, først meget blidt, hvorefter man spænder dem godt til.

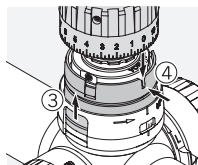

7. Løft op i rotationsviser-ringen, sæt hæften tilbage på toptårnet, og indstil nul-punktet.

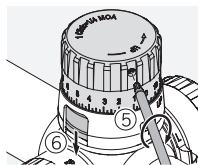

8. Fastgør den aftagelige hætte ved først at skrue de tre pinolskruer håndfast ind og derefter spænde dem godt og ensartet til.

9. Pres rotationsviser-ringen ned igen.

### 4.5 SIDEJUSTERING

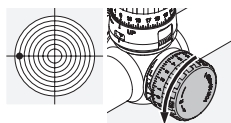

1. Drej sidetårnet ...  
a) ... imod urets retning for et skud til venstre eller

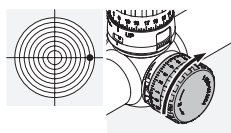

b) ... i urets retning for et skud til højre for den ønskede træfpunktskorrektion (1/4 MOA, 1/8 MOA eller 0,5 cm/100 m - se markeringerne på sidetårnet).

#### Bemærk:

Hvis en omgang ikke er nok til at korrigere tilstrækkeligt, løsner man de tre pinolskruer på sidetårnet ved hjælp af den medfølgende torxskruetrækker, drejer tårnet i den modsatte retning af den foregående korrektionsretning, helt til anslag, og spænder derefter skruerne ensartet til igen. Man fortsætter

herefter korrektionen i den ønskede retning og gentager denne procedure om nødvendigt.

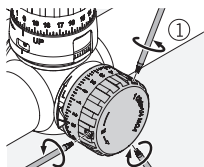

2. Når man har foretaget denne justering, løsner man de tre skruer på sidetårnet ved hjælp af torxskruetrækkeren.

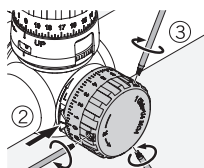

3. Drej tårnet, til det stemmer overens med nulpunktet på riffelkikkerten.

4. Fastgør derefter hættten ved først at spænde de tre pinskruer håndfast og derefter spænde dem godt og ensartet til.

Man finder træpункtskorrektionen pr. klik i det medfølgende tekniske datablad eller anført på riffelkikkertens højjustering eller sidejustering.

## 4.6 TIPS OG TRICKS TIL MONTERING AF RIFFELSIGTER

I dag findes der et enormt udvalg af teknologisk avancerede monteringsanordninger til riffelsigter, som gør sikker montering af riffelsigter mulig.

Med brugen af det rigtige værktøj og kræfter kan det ønskede stabilitets- og præcisionsniveau nås. Læs omhyggeligt monteringsvejledningerne fra hver enkelt fabrikant igennem. De indeholder detaljerede oplysninger om det rigtige værktøj, som skal anvendes, og nogle få tips og tricks, som gør monteringen nemmere.

Her er nogle få eksempler:

- Afhængigt af monteringsanordningen (læs instruktionerne fra den pågældende fabrikant) kan det være til hjælp at fjerne overfladebehandlingen fra kontaktoverfladerne, når anordningen monteres. Overfladerne affedtes, og inden de skrues endeligt sammen smøres med et egnet klæbemiddel.

- Hvis nødvendigt kan ringene justeres for at sikre, at beslaget er perfekt centreret, f.eks. ved lapning af ringene.

- Alle sammenklemningsoverflader og ringenes indvendige sider skal affedtes. Derefter påføres de et egnet klæbemiddel på mindst de nederste halvdele af ringene. Det giver komplet stabilitet, når der skydes.

- Vær særlig omhyggelig når sigtekorret justeres.

- Øjenafstand:

Den korrekte øjenafstand for riffelsigter kan findes i afsnittet med tekniske oplysninger.

Individuelle indstillinger og justeringer gør det muligt for brugerne at opnå det bedst mulige synsfelt og en komfortabel affyrsposition.

- Drejeblik:

Spænd ringenes skruer på begge sider med **højest 200 Ncm**. Det sikrer, at de rørførte komponenter ikke udsættes for unødvendigt tryk, og garanterer præcis, spændingsfri montering. Det anbefales at bruge en momentnøgle for at sikre, at det korrekte moment anvendes. Ringene må under ingen omstændigheder spændes i stedet for at holde de nederste dele af ringene sammen, hvilket er et vigtigt trin.

Hvis det rigtige værktøj anvendes med den korrekte kraft, og fabrikantens instruktioner omhyggeligt følges, kræver riffelsigter kun ringe justering, når der tages sigte. Brug de individuelle komponenter for at opnå det højest muligt præcisionsniveau for den kombination våben, monteringsanordning og riffelsigte, som du har valgt.

SWAROVSKI OPTIK garanterer ikke, at indholdet på denne side er korrekt, opdateret eller komplet.

## 4.7 PXC PERSONLIG EKSTREMCAP

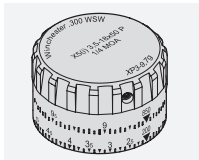

SWAROVSKI OPTIK har udviklet en personlig ekstremcap (PXC) til alle X5i-riffelkikere.



[BALLISTICPROGRAMS.SWAROVSKIOPTIK.COM](http://BALLISTICPROGRAMS.SWAROVSKIOPTIK.COM)

## 4.8 YDERLIGERE OPLYSNINGER



Du kan finde omfattende informationer og tips på:  
[SWAROVSKIOPTIK.COM](http://SWAROVSKIOPTIK.COM)

# 5. PLEJE OG VEDLIGEHOLDELSE

## 5.1 RENGØRINGSKLUD

Med specialkluden af mikrofibre kan du rengøre selv de mest følsomme overflader af glas. Den er egnet til objektiver, okularer og briller. Hold rengøringskluden ren, da urenheder kan beskadige lensernes overflade. Hvis kluden er snavset, kan du vaske den i håndvarmt sæbevand og lade den lufttørre. Brug den udelukkende til rengøring af glasflader!

## 5.2 RENGØRING

Alle komponenter og overflader er lette at pleje. Sliplet-virkningen af SWAROCLEAN-belægningen på den udvendige overflade letter rengøringen af objektiv- og okularlenser ganske betydeligt, især hvis der er tale om indtørrede mineralske rester (f.eks. vandskjolder fra dug), insektbeskyttelses-

midler og harpiks fra træer. For varigt at kunne garantere din riffelkikkerts optiske brillans skal du holde glasoverfladerne fri for snavs, olie og fedt.

Man renser linserne ved først at fjerne større partikler med en optisk linsebørste. Til den efterfølgende grundige rensning anbefaler vi, at man ånder let på linsen og derefter renser den med den fugtige rensesklud. Det anbefales, at man renser metaldelene med en ren, blød rensesklud.

## 5.3 OPBEVARING

Du bør opbevare riffelkikkerten på et tørt, mørkt og godt ventileret sted. Hvis riffelkikkerten er våd, skal den tørres først.

# 6. FOR DIN SIKKERHED

## 6.1 ADVARSEL!

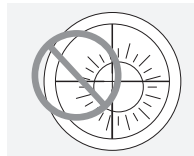

Kig ikke ind i solen med riffelkikkerten! Det kan medføre, at dine øjne tager skade! Beskyt riffelkikkerten mod uønsket direkte sollys.

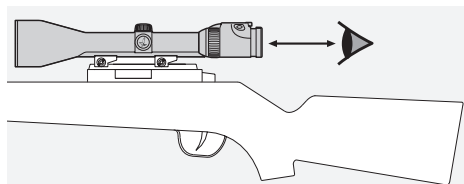

Vær opmærksom på den angivne øjenafstand for riffelkikkerten, som er monteret på våbnet (mål, se databladet).

## 6.2 GENERELLE ANVISNINGER

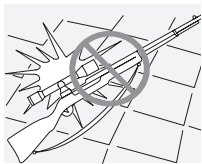

Beskyt din riffelikkert mod stød.

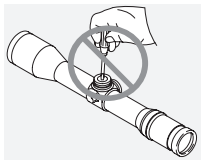

Reparation og servicearbejde må kun udføres af SWAROVSKI OPTIK Absam (Austria) eller SWAROVSKI OPTIK North America og enhver form for arbejde af ikke-autoriserede parter

medfører at garantien bortfalder.

## 6.3 TÆTHED

Vores riffelikkert er takket være anvendelsen af førsteklasses tætningslementer og den kontrolerede forarbejdning vand- og gastætte indtil et tryk på 0,4 bar eller vand til 4 meters dybde. Tætheden er også garanteret, når aftagelig dæksel er skruet af. Sørg dog alligevel for at behandle riffelikkerten med stor omsorg, især omkring tårnene. Riffelikkerten fyldes med ædelgas via tætningskruen, der er anbragt under sideindstillingstårnet. Undlad at løsne denne tætningskruen eller dækslet på undersiden af instrumentet!

## 6.4 OVERENSSTEMMELSE

Oplysninger om overensstemmelse findes på:  
[http://swarovs.ki/X5i\\_compliance](http://swarovs.ki/X5i_compliance)

### WEEE/ElektroG



Dette symbol betyder, at produktet i henhold til WEEE-direktivet (direktiv om affald af elektrisk og elektronisk udstyr) og national lovgivning ikke må bortskaffes sammen med husstandsaffaldet.

Produktet skal afleveres på et dertil indrettet bortskaffelsessted. Du kan få oplysninger om bortskaffelsessteder til affald af elektrisk og elektronisk udstyr hos den kompetente kommunale myndighed eller

et organ godkendt til bortskaffelse af sådant affald. Korrekt bortskaffelse af dette produkt bidrager til beskyttelse af miljøet og forhindrer de eventuelle skader på miljøet og menneskers sundhed, som kunne opstå ved forkert behandling af produktet.

Alle angivelser er typiske værdier.

Ret til ændringer mht. udførelse og levering samt trykfejl forbeholdes.

МЫ БЛАГОДАРИМ ВАС  
ЗА ВЫБОР ИЗДЕЛИЯ  
ОТ SWAROVSKI OPTIK.  
ЕСЛИ У ВАС ВОЗНИКНУТ  
ВОПРОСЫ, ПОЖАЛУЙСТА,  
ОБРАЩАЙТЕСЬ К  
НАШЕМУ ДИЛЕРУ В  
ВАШЕМ РЕГИОНЕ ИЛИ  
НЕПОСРЕДСТВЕННО НА  
SWAROVSKIOPTIK.COM.

## ПОТРАТЬТЕ МИНУТУ. ПОЛУЧИТЕ ГОД

Зарегистрируйтесь на SWAROVSKIOPTIK.COM, чтобы использовать все преимущества УЧЕТНОЙ ЗАПИСИ.

- Мы бесплатно продлим гарантию на 1 год.\*
- Отслеживайте все ваши устройства SWAROVSKI OPTIK и данные о покупках.
- Если потребуется обслуживание вашего изделия, мы сможем быстро получить ключевую информацию и оказать вам помощь оперативно и эффективно.
- Вы сможете легко создавать заказы на ремонт ваших зарегистрированных изделий.

\*Если вы зарегистрируете изделие, мы продлим срок его гарантийного обслуживания на 1 год (гарантийный талон будет доступен для загрузки). Расширенная гарантия не распространяется на электронные компоненты.

# 1. ОБЗОР

XSi

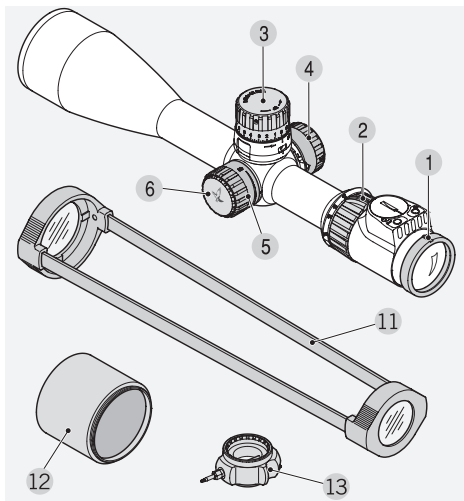

- |  |  |
|--|--|
| 1 Диоптрийная коррекция                  | 7 Выключатель вкл/выкл   |
| 2 Маховик фокусировки                    | 8 Регулятор яркости подсветки прицела +/-                      |
| 3 Съемная крышка верхнего барабанчика    | 9 Крышка отсека для эл. питания                                |
| 3.1 Корректировка по высоте              | 10 Элемент питания для подсветки прицела (Эл. питания CR 2032) |
| 3.2 Юстировка по нулевой точке           | 11 Прозрачные чехлы на прицел                                  |
| 4 Крышка бокового барабанчика            | 12 Солнцезащитная бленда                                       |
| 5 Барабанчик для отстройки от параллакса | 13 Многофункциональный инструмент                              |
| 6 Крышка с запасной батареей             |  |

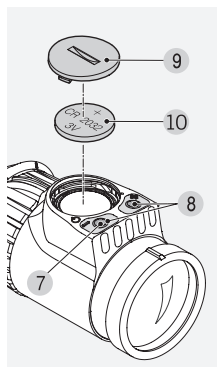
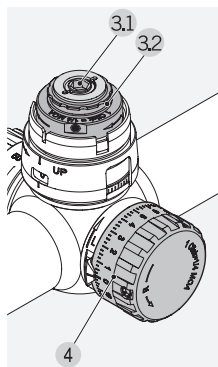

# 2. МНОГОФУНКЦИОНАЛЬНЫЙ ИНСТРУМЕНТ

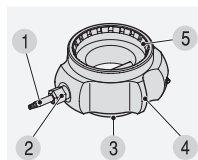

1. Отвертка Torx
2. Ключ-шестигранник
3. Выполняя пристрелку прицела, используйте специальную прорезь в многофункциональном инструменте. С его

помощью необходимо повернуть кольцо на верхнем барабанчике до упора (см. раздел 4.4 „Регулировка по высоте“)

4. Ключ „монетка“ имеется с обоих концов многофункционального инструмента.

5. Большая прорезь многофункционального инструмента предназначена для открытия крышки отсека эл. питания.

# 3. ПРИМЕНЕНИЕ ОПТИЧЕСКОГО ПРИЦЕЛА

## 3.1 НАСТРОЙКА РЕЗКОСТИ ИЗОБРАЖЕНИЯ

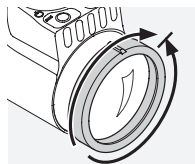

Индивидуальная настройка резкости прицела выполняется путем поворота кольца диоптрийной настройки.

Сначала поверните кольцо влево (против часовой стрелки), затем вправо, пока не будет установлена оптимальная резкость изображения.

## 3.2 ИЗМЕНЕНИЕ КРАТНОСТИ УВЕЛИЧЕНИЯ

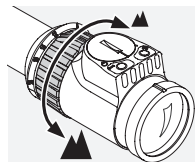

Путем поворота маховика на 180° фокусировки бесступенчато изменяется кратность увеличения. Благодаря наклонной шкале обеспечивается простое и комфортное

считывание значений настройки. Для ориентировки маховик с мягким ребристым покрытием имеет выступ.



### 3.3 ПРИЦЕЛИВАНИЕ ПРИ РАЗМЕЩЕНИИ СЕТКИ НА ВТОРОМ ПЛАНЕ (УРОВЕНЬ ОКУЛЯРА)

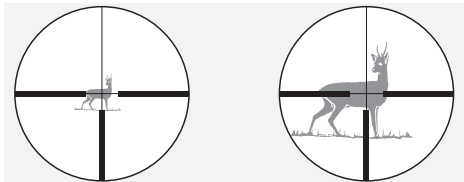

При изменении кратности увеличения прицельная марка не изменяется – увеличивается объект, а не прицельная марка. Даже при большом увеличении цель перекрывается лишь незначительно. Через прицел не представляется возможным определить расстояние до объекта.

### 3.4 БАРАБАНЧИК ДЛЯ ОТСТРОЙКИ ОТ ПАРАЛЛАКСА

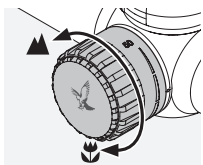

С помощью барабанчика прицельная марка оптимально фокусируется на объект на любом удалении, при этом исключается погрешность вследствие параллакса. Барабанчик

отстройки от параллакса можно установить в положение от 50 м до бесконечности. Установите максимальную кратность увеличения и вращайте барабанчик для отстройки от параллакса до получения максимально четкого изображения. Теперь переведите глаз из стороны в сторону в зоне выходного зрачка. Если прицельная марка уводится от цели, выполните повторную отстройку от параллакса так, чтобы прицельная марка больше не смещалась относительно цели.

### 3.5 ИСПОЛЬЗОВАНИЕ ВЕРХНЕГО БАРАБАНЧИКА

1. Расстояние при пристрелке (нулевое положение)  
Верхний барабанчик можно установить в нулевое положение.

2. Указатель вращения

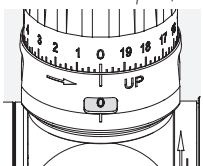

Через специальное окошко можно с легкостью отслеживать количество оборотов.

### 3. SUBZERO

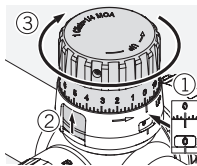

Верхний барабанчик можно использовать для сокращения дистанции пристрелки (40 щелчков для коррекции точки попадания при 1/4 MOA, 1/8 MOA или 0,5 см/100 м метки на боковом барабанчике). Поверните барабанчик по часовой стрелке до нулевого положения (расстояние для пристрелки), приподнимите кольцо указателя вращения с боков верхнего барабанчика и продолжайте поворачивать барабанчик по часовой стрелке.

**Примечание:**

После сокращения дистанции пристрелки поверните барабанчик назад в нулевое положение и прижмите обратно кольцо указателя вращения.

### 3.6 Использование бокового барабанчика

Поворачивая боковой барабанчик по часовой стрелке или против часовой стрелки, можно производить корректировку прицела по горизонтали.

### 3.7 Использование подсветки прицельной марки

1. Выключатель вкл/выкл

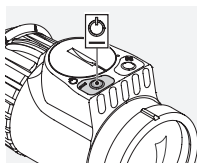

Для включения подсветки прицельной марки удерживайте кнопку „-“ нажатой (с левой стороны) в течение полсекунды.

2. Настройка яркости подсветки

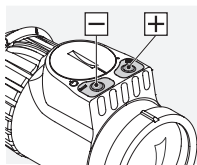

После включения подсветки прицельной марки имеется возможность настройки яркости с помощью кнопок „+/-“, а также выбора режима подсветки из 10-ти доступных. Точная настройка осуществляется кратким нажатием кнопок (прерывисто).

### 3. Выключение

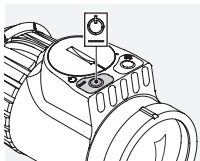

Для выключения подсветки прицельной марки удерживайте кнопку „-“ нажатой (с левой стороны) в течение секунды.

### 4. Сохранение уровня яркости

При повторном включении подсветки прицельной марки автоматически выбирается последний использованный уровень яркости.

### 5. Функция автоматического отключения

Если настройка яркости не производится в течение 3 часов, подсветка прицельной марки автоматически отключается.

### 6. Индикатор емкости батареи

Если емкость батареи снижена, то прицельная марка начинает мигать. Емкости батареи хватит еще на несколько часов в зависимости от уровня яркости и окружающей температуры.

### 7. Замена батареи

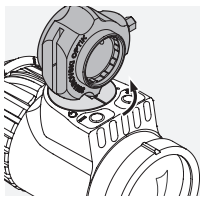

- Отключите подсветку прицельной марки.
- С помощью мультинструмента отверните крышку отсека эл. питания против часовой стрелки. При повороте на одну четверть крышка выходит из гнезда и может быть снята.

- Выньте использованную батарею.
- Заменяя элемент питания (тип CR 2032), обратите внимание на полярность: знак „+“ на нем должен быть вверх.
- При установке крышки отсека элемента питания совместите обе метки (прорезь снаружи на крышке и точку на оптическом прицеле), после чего поверните крышку на четверть оборота по часовой стрелке.

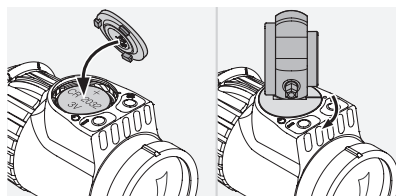

### Примечание:

При смене элемента питания последний сохраненный уровень яркости будет утерян. После включения блок подсветки автоматически устанавливается на 9-й уровень яркости.

### 8. Заспальный элемент питания в барабанчике для отстройки от параллакса

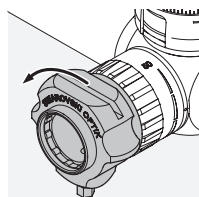

С помощью мультинструмента снимите крышку барабанчика для отстройки от параллакса.

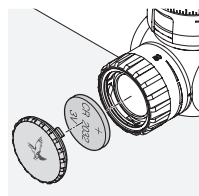

Заспальный элемент питания находится под крышкой.

### Батареи



Запрещается выбрасывать элементы питания вместе с бытовыми отходами; по закону, использованные элементы питания необходимо возвращать. От них можно бесплатно избавиться, к примеру, отнеся их в ближайшее отделение розничной торговли или в центр сбора отходов. На элементы питания наносится изображение перечеркнутого мусоросборника, а также химический символ содержащегося в них вредного вещества, а именно: „Cd“ означает кадмий, „Hg“ – ртуть, а „Pb“ – свинец. Защищайте природу от неблагоприятного воздействия вместе с нами.

## 9. Срок эксплуатации батареи

См. прилагаемую спецификацию!

## 3.8 УСТАНОВКА СОЛНЦЕЗАЩИТНОЙ БЛЕНДЫ

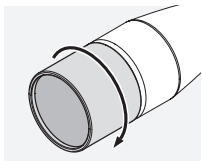

Наверните солнцезащитную бленду (в комплекте) на резьбу для фильтров линз. Также возможна установка двух солнцезащитных бленд последовательно или

других приспособлений (крышки линзы и т.д.).

## 4. ПРИСТРЕЛКА ПРИЦЕЛА

### 4.1 ГРУБАЯ НАСТРОЙКА

Рекомендуется выполнять привязку к цели оптического прицела и установку его на оружие в специализированной мастерской. Прицельная марка в оптике при поступлении в продажу установлена в середине диапазона поправки.

#### Примечание:

При установке прицела на ружье убедитесь, что учтено указанное межзрачковое расстояние (см. листок технических данных).

### 4.2 „ПРИВЯЗКА“ ОПТИЧЕСКОГО ПРИЦЕЛА К ОРУЖИЮ

Если точка прицеливания смещена относительно точки попадания, можно внести несложные поправки, выполнив коррекцию прицела по высоте или, соответственно, боковую коррекцию, добиваясь точности настройки. Центр прицельной марки находится всегда в центре по отношению к краю поля зрения.

## 4.3 ПОДГОТОВКА К ПРИСТРЕЛКЕ ПРИЦЕЛА

Прежде чем пристреливать прицел убедитесь, что выполнены следующие настройки:

- параллакс;
- диоптрическая коррекция;
- кратность увеличения.

## 4.4 РЕГУЛИРОВКА ПО ВЫСОТЕ

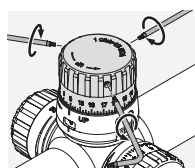

1. С помощью отвертки Tox отверните три потайных винта, с помощью которых крепится помеченная съемная крышка верхнего барабанчика.

#### Примечание:

Не отворачивайте полностью потайные винты, чтобы не потерять их.

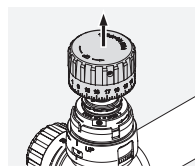

2. Снимите крышку.

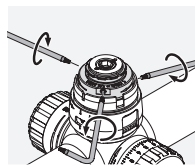

3. Отверните следующие три потайных винта на верхнем барабанчике.

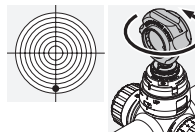

4. Поверните вставленным посередине верхнего барабанчика ключом-шестигранником ...

a)... против часовой стрелки, если точка попадания располагается ниже, или

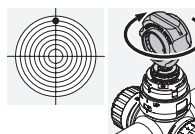

b)... по часовой стрелке, если точка попадания располагается выше для того, чтобы скорректировать такую

точку попадания 1/4 MOA, 1/8 MOA или 0,5 см/100 м метки на боковом барабанчике).

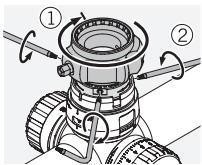

5. С помощью многофункционального инструмента поворачивайте верхний барабанчик по часовой стрелке до упора.

6. Одной рукой удерживайте многофункциональный инструмент в этом положении. Другой рукой равномерно закручивайте потайные винты на верхнем барабанчике без сильного нажима, после чего затяните их.

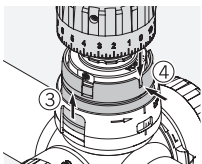

7. Поднимите кольцо указателя вращения, закрепите крышку на верхнем барабанчике и совместите нулевое положение с меткой.

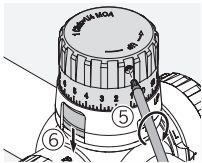

8. Затем закрепите съемную крышку, постепенно и равномерно затягивая потайные винты до полной затяжки.

9. Снова прижмите кольцо указателя вращения.

последнего направления корректировки) до упора, затем снова равномерно затяните винты. Продолжайте проводить корректировку в необходимом направлении. При необходимости повторите выполненные действия.

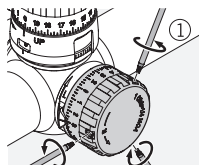

2. Закончив корректировку, отверните три потайных винта бокового барабанчика с помощью отвертки Torx.

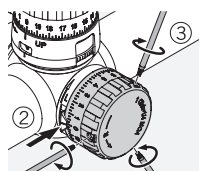

3. Поверните барабанчик до установки нулевого положения на прицеле ружья.

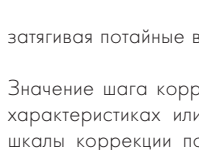

4. Затем закрепите несъемную крышку, постепенно и равномерно затягивая потайные винты до полной затяжки.

Значение шага коррекции указано в технических характеристиках или определяется по разметке шкалы коррекции по вертикали или горизонтали прицела.

#### 4.5 РЕГУЛИРОВКА БОКОВАЯ

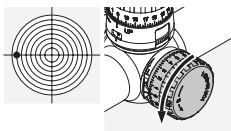

1. Поворачивайте боковой барабанчик ...

а) ... против часовой стрелки, если точка попадания располагается левее, или

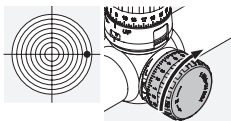

б) ... по часовой стрелке, если точка попадания располагается правее для того, чтобы скорректировать смещение такой точки

1/4 MOA, 1/8 MOA или 0,5 см/100 м метки на боковом барабанчике).

#### Примечание:

Если одного оборота недостаточно для корректировки прицела, ослабьте все три потайных винта на боковом барабанчике с помощью отвертки Torx, поставляемой в комплекте, поворачивайте барабанчик в противоположном направлении (относительно

#### 4.6 ПОЛЕЗНЫЕ СОВЕТЫ ПО МОНТАЖУ ОПТИЧЕСКИХ ПРИЦЕЛОВ

На сегодняшний день представлен широкий выбор усовершенствованных конструкций креплений, позволяющих надежно крепить прицелы на оружии. Необходимая устойчивость и точность установки обеспечивается с помощью подходящего инструмента и при определенной сноровке. Внимательно изучите указания по монтажу, предоставленные конкретным изготовителем. Там приведена подробная информация о подходящих инструментах, а также полезные советы по оптимальной сборке.

#### Вот несколько примеров:

- В зависимости от типа крепления (ознакомьтесь с конкретными указаниями изготовителя), когда прилагается база крепления, лучше удалить поверхностный слой краски с контактных поверхностей, затем обезжирить их и перед окончательным привинчиванием контактных поверхностей промазать их подходящим клеем.

- При необходимости можно подрегулировать кольца, чтобы максимально точно выровнять трубчатую часть, например, путем притирки колец.

- Также необходимо обезжирить поверхности прижима и внутренние стороны колец, а также нанести необходимое количество клея хотя бы на нижние половины колец для обеспечения максимальной устойчивости при стрельбе.

- Необходимо особенно аккуратно отрегулировать прицельную марку.

- Фокусное расстояние:

Соответствующее фокусное расстояние для конкретного прицела можно узнать в разделе, где содержится техническая информация.

Индивидуальные настройки позволяют установить оптимальное поле зрения и выбрать удобное положение при стрельбе.

- Момент затяжки:

Винты колец с обеих сторон необходимо затягивать с моментом затяжки **максимум 200 Нсм**. Благодаря этому трубчатые оболочки чрезмерно не сдавливаются, монтаж производится правильно и без пережима. Для контроля момента затяжки рекомендуется использовать динамометрический ключ.

Нижние половины колец нужно состыковать, ни в коем случае нельзя вместо этого просто сжимать кольца. Эта операция очень важна.

Используя подходящие инструменты, прилагая нужное усилие и точно соблюдая указания изготовителя, можно добиться того, что прицел потребует минимальной коррекции при фокусировке перед выстрелом. Используя отдельные составные элементы, добейтесь максимально возможной точности выбранной комбинации оружия, крепления и прицела.

Компания SWAROVSKI OPTIK не дает гарантии в отношении точности, актуальности и полноты содержимого данной страницы.

## 4.7 РХС ИНДИВИДУАЛЬНЫЙ РЕГУЛЯТОР ДАЛЬНОСТИ

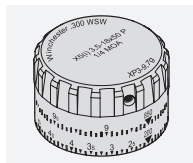

Компания SWAROVSKI OPTIK разработала индивидуальный регулятор дальности (РХС) для всех оптических прицелов X5i.



[BALLISTICPROGRAMS.SWAROVSKIOPTIK.COM](http://BALLISTICPROGRAMS.SWAROVSKIOPTIK.COM)

## 4.8 ДОПОЛНИТЕЛЬНАЯ ИНФОРМАЦИЯ



Дополнительная информация и советы приведены здесь:  
[SWAROVSKIOPTIK.COM](http://SWAROVSKIOPTIK.COM)

# 5. ОБСЛУЖИВАНИЕ И УХОД

## 5.1 ЧИСТЯЩАЯ САЛФЕТКА

Специальная салфетка из микрофазера предназначена для ухода даже за самыми чувствительными стеклами. Т.е. для протирания объективов, окуляров и очков. Салфетка должна быть чистой, иначе загрязнения на ее поверхности станут причиной повреждения стекол. Стирать салфетку рекомендуется в теплом мыльном растворе с последующей сушкой. Применяйте салфетку только для ухода за стеклами в оптических приборах!

## 5.2 УХОД ЗА ОПТИЧЕСКИМ ПРИБОРОМ

Конструкция всех элементов и поверхностей изделия обеспечивает легкий уход. Благодаря защите от налипания грязи, обеспечиваемой специальным покрытием наружных поверхностей SWAROCLEAN, чистка объектива и окуляра

становится значительно легче, прежде всего при удалении сухих минеральных остатков (например высохших капель воды), защитных средств от насекомых и древесной смолы. Для сохранения оптических свойств оптического прицела в течение продолжительного времени поддерживайте поверхности оптических элементов в чистоте, не допускайте попадания на них жиров и масел.

При загрязнении линз необходимо сначала удалить крупные частицы с помощью специальной кисточки. Для более тщательной очистки рекомендуется слегка подышать на стекло, а затем протереть его чистой салфеткой. Загрязнения на металлической части корпуса также рекомендуется удалять с помощью влажной мягкой ткани.

### 5.3 ХРАНЕНИЕ

Хранить оптический прицел рекомендуется в проветриваемом и темном месте. При попадании влаги на корпус прицел необходимо высушить.

## 6. УКАЗАНИЯ ПО ТЕХНИКЕ БЕЗОПАСНОСТИ

### 6.1 ОСТОРОЖНО!

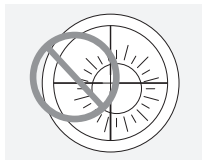

Запрещается направлять прицел на солнце! Опасно для глаз! Без необходимости не оставляйте прицел на солнце на долгое время.

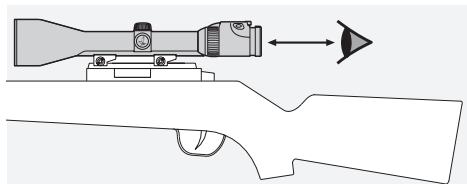

При использовании установленного на оружие прицела соблюдайте заданное расстояние между прицелом и глазом (данные в спецификации).

### 6.2 ОБЩИЕ ПРАВИЛА ЭКСПЛУАТАЦИИ

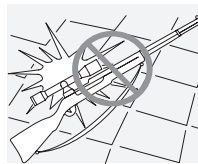

Оберегайте прицел от ударов.

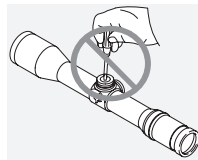

Ремонт и обслуживание должны осуществляться только либо SWAROVSKI OPTIK Absam (Австрия) или SWAROVSKI OPTIK Северная Америка.

Любые работы неуполномоченной стороной приводят к потере гарантии.

### 6.3 ВОДОПРОИНИЦАЕМОСТЬ

В прицелах нашего производства используются высококачественные герметизирующие элементы, они не теряют герметичность при давлении в 0,4 бара или на глубине до 4 м. Герметичность обеспечивается и при снятой съёмной крышке. Бережно обращайтесь с оптическим прицелом при выполнении коррекции.

Винт, расположенный ниже барабанчика боковой коррекции, закрывает отверстие для наполнения внутреннего пространства прицела инертным газом. Запрещается ослаблять затяжку указанного винта или крышки на нижней стороне приспособления!

### 6.4 СОВМЕСТИМОСТИ

Информация по совместимости приведена здесь: [http://swarovs.ki/X5i\\_compliance](http://swarovs.ki/X5i_compliance)

### WEEE/ElektroG



Этот символ указывает на то, что в соответствии с директивой WEEE (директивой ЕС об утилизации отслужившего электрического и электронного оборудования) и национальным законодательством данное изделие нельзя утилизировать вместе с

бытовыми отходами. Данное изделие следует сдавать в специальный пункт сбора отходов. Информацию о пунктах сбора отслужившего оборудования можно получить в ответственных коммунальных учреждениях или в авторизованном пункте утилизации электрического и электронного оборудования. Правильная утилизация данного изделия способствует защите окружающей среды и снизит возможный экологический ущерб и вред для здоровья людей, который может возникнуть при неправильном обращении с изделием.

Все параметры являются типовыми.

Производитель оставляет за собой право изменять конструкцию и комплект поставки, он не несет ответственности за возможные опечатки.

## GARANTIE

Mit diesem SWAROVSKI OPTIK Produkt haben Sie ein hochwertiges Qualitätserzeugnis erworben, für das wir eine weltweit gültige Garantie von 10 Jahren für das Zielfernrohr und eine Gewährleistungsfrist von 2 Jahren für die Absehensbeleuchtung ab Kauf gemäß folgenden Bedingungen gewähren:

Beim Auftreten von Material- und/oder Fertigungsfehlern übernehmen wir für die gesamte Laufzeit der Garantie die Materialkosten, wobei wir uns vorbehalten, das Gerät oder den defekten Teil nach eigenem Ermessen instandzusetzen oder auszutauschen. Während der ersten fünf Jahre übernehmen wir zusätzlich auch die Kosten für die Arbeit.

Durch die Garantie wird die gesetzliche Gewährleistungspflicht nicht eingeschränkt.

Bei Änderung der Produktpalette behalten wir uns das Recht vor, defekte Geräte zu reparieren oder durch gleichwertige zu ersetzen.

Die Garantie gilt nicht bei Reparaturen durch einen nicht von uns autorisierten Servicedienst und bei Schäden, die durch unsachgemäßen Gebrauch verursacht wurden; ebenso nicht für mittelbare oder unmittelbare Schäden, die durch Defekte am Gerät entstanden sind. Weiters sind von der Garantie alle Ausstattungsteile ausgeschlossen, die einem natürlichen Verschleiß unterliegen, wie Augenmuscheln, Tragriemen, Behälter, Armierungen etc.

Die Garantie hat nur dann Gültigkeit, wenn dieses Garantie-/Service-Dokument am Kauftag vom Fachhändler ordnungsgemäß mit Datum, Stempel und Unterschrift versehen worden ist.

Im Garantiefalle sowie auch zur Vornahme von Service- und/oder Reparaturarbeiten übergeben Sie bitte das Gerät samt diesem Garantie-/Service-Dokument Ihrem SWAROVSKI OPTIK Fachhändler oder senden es, frei Haus, direkt an unsere Adresse. Geräte, denen dieses Garantie-/Service-Dokument nicht beigegeben ist, werden grundsätzlich kostenpflichtig repariert. Die Retoursendung ist versichert (Transportmittel nach unserer Wahl) und erfolgt im Falle von Garantiereparaturen gratis, ansonsten gegen Berechnung. Bei Versand ins Ausland gehen eventuelle ausländische Zoll- bzw. Fiskalabgaben zu Lasten des Empfängers.

Diese Garantie wird von SWAROVSKI OPTIK KG, Absam, Österreich, gegeben. Gerichtsstand ist Innsbruck; es gilt österreichisches Recht.

Sofern in einzelnen Ländern andere Garantien/Gewährleistungen (gesetzliche oder freiwillige) zugesagt sind, müssen diese vom jeweiligen Importeur bzw. Fachhändler erfüllt werden. SWAROVSKI OPTIK KG, Absam, Österreich, kann dafür nur eintreten, sofern eine gesetzliche Pflicht dazu besteht.

## WARRANTY

When you buy this optical product from SWAROVSKI OPTIK, you will own a top-quality instrument for which we grant a worldwide warranty of 10 years for the rifle scope and of 2 years for the reticle illumination from date of purchase in accordance with the following conditions:

If defects in material and/or workmanship appear, we will take over material costs for the entire warranty period. We reserve the right in such instances to repair or replace the instrument or the defective part at our discretion. During the first five years we will take over the costs for materials and work.

This guarantee in no way limits the statutory warranty obligations.

In the event that the range of products is changed, we reserve the right to repair defective instruments or to replace them with those of equal value.

We undertake no liability for repairs carried out by a repair shop which has not been authorized by us, nor for damages caused by improper use, nor for direct or indirect damages brought about by defects on the instrument. In addition, all parts are excluded from the warranty which are subject to natural wear, such as eye cups, carry straps, cases, armouring, etc.

This warranty is valid only when this warranty/service document has been duly dated, stamped and signed by the authorized dealer on the day of purchase.

In a warranty case and as well for service and/or repair work please present the instrument to your authorized SWAROVSKI OPTIK dealer together with this warranty/service document or send it, delivery-free, directly to our address. Instruments sent without the warranty/service document enclosed will be repaired and the costs charged to the customer. The return shipment of the instrument, insured (means of transport at our discretion), is free of charge in the case of repairs covered under warranty, otherwise charged to the customer. For shipments to foreign countries any foreign customs duties or fiscal charges are charged to the recipient.

This warranty is given by SWAROVSKI OPTIK KG, Absam, Austria. The place of jurisdiction is Innsbruck; Austrian law applies.

Insofar as other guarantees/warranties (whether legally prescribed or voluntary) are pledged in individual countries, these must be fulfilled by the respective importer or authorized dealer. SWAROVSKI OPTIK KG, Absam, Austria can therefore accept liability only when a legal obligation exists to do so.

### Remarks for the United States of America:

For warranty services all products purchased in the United States, our only warranty authorized service is through SWAROVSKI OPTIK North America. For further information please call 1-800-426-3089.



## GARANTIE

En achetant cet instrument d'optique de SWAROVSKI OPTIK, vous venez de faire l'acquisition d'un produit de qualité supérieure pour lequel nous vous accordons, à compter de la date d'achat, une garantie de 10 ans valable dans le monde entier pour la lunette de visée et un délai de garantie de 2 ans pour l'éclairage du réticule. En voici les modalités :

En cas de défaut dans la matière et/ou de vice de fabrication, nous nous chargeons pour toute la durée de validité de la garantie des frais afférents aux matières tout en nous réservant toutefois le droit de décider s'il convient de réparer ou d'échanger l'instrument ou la partie défectueuse. Les cinq premières années, nous prenons par ailleurs également en charge les coûts de main d'œuvre.

La garantie de conformité légale n'est pas limitée par la garantie du produit.

En cas de modification du programme de fabrication, nous nous réservons le droit de réparer les instruments défectueux ou de les remplacer par des instruments qualitativement équivalents.

La garantie n'est valable ni en cas de réparations ayant été effectuées par quiconque d'autre que l'un de nos services après-vente agréés ni en cas de dommages dus à une utilisation impropre; elle n'est pas davantage valable en cas de dommages directs ou indirects consécutifs à une détérioration de l'instrument. Sont par ailleurs exclues de la garantie toutes les pièces d'équipement soumises à une usure naturelle telles que bonnettes, bandoulières, étuis, armatures, etc.

La garantie n'est valable que si la date d'achat, le cachet et la signature du revendeur figurent en bonne et due forme sur la carte de garantie/service.

En cas de service de garantie ou de travaux de réparation et d'entretien, remettre l'appareil accompagné du document garantie/service au revendeur SWAROVSKI OPTIK ou envoyer directement l'appareil franco domicile à notre adresse. Les appareils qui ne seront pas accompagnés de cette carte de garantie/service ne pourront pas être réparés gratuitement. L'expédition retour de la marchandise, couverte par une assurance (avec moyen de transport de notre choix), est gratuite dans le cas de réparations effectuées sous garantie, contre facturation dans le cas où les prétentions à la garantie sont exclues. En cas d'expédition à l'étranger, les éventuelles taxes douanières ou fiscales sont à la charge du destinataire.

Cette garantie est accordée par SWAROVSKI OPTIK KG, Absam, Autriche. Le tribunal compétent en cas de litige est celui d'Innsbruck; la loi appliquée est la loi autrichienne.

Dans la mesure où dans d'autres pays d'autres prestations de garantie (légales ou facultatives) seraient accordées, celles-ci doivent être prises en charge par l'importateur ou le revendeur concerné. SWAROVSKI OPTIK KG, Absam, Autriche ne peut pas en répondre.

## GARANZIA

Con questo prodotto ottico della SWAROVSKI OPTIK avete acquistato uno strumento di qualità e di gran pregio per il quale offriamo una garanzia valida in tutto il mondo della durata di 10 anni per il cannocchiale da puntamento ed una garanzia di 2 anni per l'illuminazione del reticolo a decorrenza dall'acquisto, in base alle seguenti condizioni.

Se insorgessero difetti nel materiale o difetti di fabbricazione, ci facciamo carico dei costi di materiale per l'intero periodo di validità della garanzia, riservandoci di riparare o sostituire lo strumento o la parte difettosa a nostro giudizio. Durante i primi cinque anni ci facciamo carico dei costi della manodopera.

Durante la garanzia l'obbligo di garanzia legale non verrà limitato.

In caso di variazione della gamma di produzione ci riserviamo il diritto di riparare lo strumento difettoso o di sostituirlo con uno equivalente.

Non ci assumiamo alcuna responsabilità per riparazioni effettuate da un servizio non da noi autorizzato, per danni causati da uso improprio, nonché per danni diretti o indiretti causati da difetti dell'apparecchio.

Oltre a ciò non assumiamo alcuna responsabilità per parti sottoposte ad usura naturale, come paraluce per occhi, spalaccio, custodie, armature, ecc.

La garanzia vale solo se questo certificato di garanzia/assistenza tecnica è stato, nel giorno dell'acquisto, regolarmente datato, timbrato e firmato dal rivenditore specializzato.

Nel caso di garanzia nonchè di lavori di riparazione o di assistenza tecnica consegnate l'apparecchio insieme a questo certificato di garanzia/assistenza tecnica al Vostro rivenditore d'ottica SWAROVSKI OPTIK oppure spedite, franco domicilio, direttamente al nostro indirizzo. Gli apparecchi che non sono accompagnati da questo certificato di garanzia/assistenza tecnica vengono sempre riparati a spese del cliente. La spedizione di ritorno, assicurata (il mezzo di trasporto è a nostra scelta), non comporta alcun costo nel caso di riparazioni con certificato di garanzia; in caso contrario le spese vanno a carico del cliente. Nel caso di spedizioni all'estero, eventuali costi doganali o fiscali esteri vanno a carico del destinatario.

Questa garanzia viene assicurata da SWAROVSKI OPTIK KG, Absam, Austria. Il foro competente è Innsbruck; vige la costituzione austriaca.

Nel caso, nei singoli paesi, esistessero altre prestazioni di garanzia (legali o volontarie), è l'importatore o rivenditore stesso ad esserne responsabile.

SWAROVSKI OPTIK KG, Absam, Austria, non può farsene garante.

## GARANTÍA

Comprando este producto óptico SWAROVSKI OPTIK usted ha adquirido un instrumento de calidad y de preciado valor, por el cual le ofrecemos una garantía con validez en el mundo entero, por un período de 10 años para el visor telescópico, además de un plazo de garantía de 2 años en el caso de la iluminación de retícula que se comenzará a contar a partir de la fecha de compra, de conformidad con las siguientes condiciones:

Mientras sea vigente el período de garantía asumiremos los costes de material si se presentaran errores de material y/o de fabricación, reservándonos el derecho de reparar o recambiar el aparato o la pieza concreta defectuosa tras haber valorado el defecto en cuestión. También asumiremos los costes de mano de obra durante los cinco primeros años.

La garantía del producto no limitará bajo ningún concepto las obligaciones de la garantía legal obligatoria.

Al modificarse nuestra gama de productos, nos reservamos el derecho a reparar los aparatos defectuosos o a sustituirlos por uno equivalente.

La garantía no cubre las reparaciones realizadas por personas no autorizadas por nosotros ni los daños que se hayan producido por un manejo inadecuado del instrumento; tampoco cubre los daños directos o indirectos causados por defectos del aparato. Quedan también excluidas de la garantía aquellas piezas del equipamiento que están expuestas a un desgaste natural, como las gomas de los oculares, las correas, los estuches, la cubierta exterior, etc.

La garantía tendrá vigencia tan sólo cuando este certificado de garantía/servicio haya sido debidamente cumplimentado con la fecha, el sello y la firma por parte del vendedor el día de la compra.

En el caso de aplicación de la garantía, o cuando se requieran trabajos de servicio o reparación, le rogamos se sirva llevar el instrumento junto con el presente certificado de garantía/servicio a su distribuidor especializado de SWAROVSKI OPTIK o enviárnoslo directamente a nuestro domicilio. Cuando los instrumentos no estén acompañados por el presente documento de garantía/servicio se cobrarán los gastos de reparación. El reenvío, asegurado, (el medio de transporte es de nuestra elección), será gratis en el caso de las reparaciones garantizadas. De lo contrario, será facturado. En los envíos al extranjero el destinatario corre con los gastos eventuales por concepto de aduana o gravámenes extranjeros.

Esta garantía la concede SWAROVSKI OPTIK KG, Absam, Austria. El lugar de jurisdicción es Innsbruck y rige el derecho austriaco.

Cuando en algún país se hayan otorgado otras garantías o prestaciones de la garantía (legales o voluntarias), éstas deberán ser cumplidas por el respectivo importador y/o distribuidor. SWAROVSKI OPTIK KG, Absam, Austria será responsable tan sólo cuando exista un compromiso legal en ese sentido.

## GARANTIE

Met dit product van SWAROVSKI OPTIK hebt u een hoogwaardig kwaliteitsproduct gekocht, waarvoor wij een wereldwijd geldige garantie van 10 jaar voor de richtkijker en een vrijwaringstermijn van 2 jaar voor de dradenkruisverlichting vanaf datum van aankoop onder volgende voorwaarden verlenen:

Bij het optreden van materiaal- en/of fabricagefouten dragen wij voor de complete looptijd van de garantie de materiaalkosten, waarbij wij ons het recht voorbehouden het instrument of het defecte onderdeel naar eigen goeddunken te repareren of te vervangen. Gedurende de eerste vijf jaar dragen wij ook de arbeidskosten.

Door de garantie wordt de wettelijke vrijwaringplicht niet beperkt.

Bij wijziging van het productengamma behouden wij ons het recht voor defecte instrumenten te repareren of door gelijkwaardige te vervangen.

De garantie geldt niet bij reparaties door een niet door ons geautoriseerde servicedienst en bij schade die door onvakkundig gebruik veroorzaakt is; evenmin voor directe of indirecte schade die door defecten aan het instrument is ontstaan. Bovendien zijn van de garantie alle uitrustingsonderdelen uitgesloten die aan natuurlijke slijtage onderhevig zijn, zoals oogkleppen, draag-riemen, houders, ommantelingen, enz.

De garantie is alleen geldig, als dit garantie-/service-document op de dag van aankoop door de vakhandelaar zoals voorgescreven van datum, stempel en handtekening is voorzien.

Overhandig in een garantiegeval en voor de uitvoering van service- en/of reparatiewerkzaamheden het instrument a.u.b. samen met dit garantie-/servicedocument aan uw SWAROVSKI OPTIK vakhandelaar of stuur het franco thuis direct naar ons adres. Instrumenten zonder dit garantie-/servicedocument worden principieel met verplichte betaling van de kosten gerepareerd. Het terugzenden, verzekerd (transportmiddel is onze keuze), vindt in geval van een garantiereparatie gratis, anders tegen verrekening van kosten plaats. Bij verzending naar het buitenland gaan eventuele buitenlandse douane- resp. belastingheffingen ten laste van de ontvanger.

Deze garantie wordt door SWAROVSKI OPTIK KG, Absam, Oostenrijk, verleend. De bevoegde rechtbank is Innsbruck, geldig is Oostenrijks recht.

Indien in sommige landen andere garanties/vrijwaringen (wettelijke of vrijwillige) toegezegd zijn, moet hieraan door de betreffende importeur resp. vakhandelaar worden voldaan. SWAROVSKI OPTIK KG, Absam, Oostenrijk, kan hiervoor alleen opkomen, voorzover hiertoe een wettelijke plicht bestaat.

## GARANTI

Med denna SWAROVSKI OPTIK produkt har du fått en högvärdig kvalitetsprodukt, för vilken vi lämnar en garanti som gäller över hela världen, på 10 år för kikarsiktet och med en garantifrist på 2 år för riktdedlets belysning, från tidpunkten för köpet, enligt följande bestämmelser:

Om det framkommer defekter gällande material och/eller framställingsfel, täcker vi materialkostnaderna för hela garantitiden. Vi förbehåller oss i dessa fall rätten att reparera, ersätta hela instrumentet eller defekta delar såsom det passar oss bäst. De fem första åren ersätter vi både material och arbetskostnader.

Genom denna garanti begränsas inte de lagliga rättigheterna.

Då produktvalet förändras förbehåller vi oss rätten att reparera defekta instrument eller ersätta dem med andra av lika värde.

Vi tar inget ansvar för reparationer utförda av en av oss icke-auktoriserad verkstad, inte heller för skador uppkomna genom felaktigt bruk, inte heller för direkta eller indirekta skador som uppkommit genom defekter hos instrumentet. Garantin gäller inte heller de delar som slits på naturlig väg, såsom ögonmusslor, bärremmar, fodral, ylbeläggning, etc.

Garantin är i kraft endast då detta garantibevis blivit korrekt daterat, stämplat och underskrivet av en auktoriserad återförsäljare på försäljningsdagen.

I garantifall och för service och/eller underhåll lämna in instrumentet till en auktoriserad SWAROVSKI OPTIK återförsäljare tillsammans med detta garantibevis eller skicka dem, gratis, direkt till vår adress. Instrument som skickats utan garantibevis repareras och faktureras kunden. Den försäkrade återförsändelsen (leveranssättet är upp till oss), är gratis då garantin täcker reparationerna, i annat fall faktureras de kunden. För leverans utomlands faktureras eventuella tullavgifter och kostnader mottagaren.

Garantin är given av SWAROVSKI OPTIK KG, Absam, Österrike. Myndighetsområdet är Innsbruck; Österrikisk lag gäller.

Gällande andra garantier (oberoende av om lagliga eller frivilliga) i olika länder, måste dessa uppfyllas av resp. importör eller auktoriserad återförsäljare. SWAROVSKI OPTIK KG, Absam, Österrike, kan acceptera ansvar enbart då legal skyldighet att göra så existerar.

Om instrumentet inte importerats av leg. importör förbehåller vi oss rätten att fakturera behandlingskostnaderna till fullt belopp.

## TAKUU

SWAROVSKI OPTIK:in huippulaadukkailla tähtäinkiikareilla on 10 vuoden ja riskikon valaisulla 2 vuoden kansainvälinen takuu ostopäivästä lähtien. Takuehdot:

Jos laitteessa ilmenee materiaali/työ virhe, SWAROVSKI OPTIK KG vastaa materiaalikustannuksista takuun koko voimassaoloajan. Kyseisissä tapauksissa SWAROVSKI OPTIK KG varaa oikeuden joko korjata tai vaihtaa laite tai viallinen osa harkintansa mukaan. Ensimmäisten viiden takuuvuoden ajan Swarovski vastaa sekä materiaali että työkuukustannuksista.

Tämä takuu ei rajoita lainmukaisia takuuvollisuuksia.

Tapauksissa, joissa tuotevalikoima on muuttunut, SWAROVSKI OPTIK KG varaa oikeuden joko korjata viallinen laite tai vaihtaa se samanarvoiseen tuotteeseen.

SWAROVSKI OPTIK KG ei ota mitään velvoitteita korjauksista, jos kyseessä ei ole SWAROVSKI OPTIK KG:n valtuuttama korjaaja, eikä vioista jotka ovat aiheutuneet virheellisestä käytöstä eikä myöskään laitevirian aiheuttamasta suorasta tai epäsuorasta vahingosta. Lisäksi takuu ei koske osia, jotka käytössä altistuvat normaalille kulumiselle, esim. okulaarit, kantohihna, laukku, pintamateriaali jne.

Takuu on voimassa vain jos valtuutettu myyjä on ostopäivänä täyttynyt takuukortin asianmukaisesti: tuotenumero, päiväys, myyjän leima.

Takuu ja muiden korjausten ja/tai huoltojen yhteydessä esitä tämä takuukortti valtuutetulle SWAROVSKI OPTIK myyjälle tai toimitta laite rahvapaasti suoraan meille. Jos laite toimitetaan korjaukseen/huoltoon ilman takuukorttia, laite korjataan ja kulut veloitetaan asiakkaalta. Jos kyseessä on takuukorjaus laite lähetetään takaisin vakuutettuna (toimitustapa on SWAROVSKI OPTIKin päätettävissä) veloituksetta, muutoin lähetyskulut veloitetaan asiakkaalta. Ulkomaan lähetyksissä mahdolliset tulli- ja verokulut veloitetaan vastaanottajalta.

Takuun myöntäjä on SWAROVSKI OPTIK KG, Absam, Itävalta. Oikeudenkäyttöpaikka on Innsbruck; Itävallan lakien mukaisesti.

Jos yksittäisissä maissa myönnetään muita takuita tai vakuuksia (lainmukaisia tai vapaaehtoisia), niistä on vastuussa maahantuojia tai valtuutettuja jälleenmyyjä. SWAROVSKI OPTIK KG, Absam, Itävalta si-toutuu vastuuseen ainoastaan kun lakien mukaiset velvoitteet ovat olemassa.

## GARANTI

Dit førsteklasses produkt fra SWAROVSKI OPTIK er udstedt med 10 års garanti på rifelkikkerten fra købsdatoen i hele verden og en 2 års garantiperiode for sigteilluminationen fra købsdatoen i henhold til følgende betingelser:

Hvis der optræder materiale- og/eller produktionsfejl, overtager vi garantien for materialeomkostningerne under hele garantiens gyldighedsperiode, hvorved vi forbeholder os retten til efter eget skøn at istandsætte eller udskifte apparatet eller den defekte del. I de første fem år overtager vi derudover arbejdsomkostningerne.

Den lovbestemte garantiforpligtelse indskrænkes ikke gennem garantien.

Ved ændring af produktprogrammet forbeholder vi os ret til at reparere defekte apparater eller udskifte dem med apparater af tilsvarende kvalitet.

Garantien gælder ikke for reparationer, som er gennemført af et serviceværksted, der ikke er autoriseret af os, og ved beskadigelser der er opstået som følge af usagkyndig brug; og heller ikke ved indirekte eller direkte beskadigelser, som er opstået på grund af defekter på apparatet. Desuden omfatter garantien ikke udstyrsdele, som er udsat for naturligt slid, eksempelvis øjestykker, bæreremme, beholdere, armeringer osv.

Garantien er kun gyldig, hvis dette garanti/service-bevis udfyldes på forskriftsmæssig vis af forhandleren på købsdagen med dato, stempel og underskrift.

I tilfælde af garantikrav såvel som foretagelse af service- og eller reparationsarbejder skal du overgive apparatet samt garanti/service-beviset til din SWAROVSKI OPTIK-forhandler, eller sende det direkte, frit i hus, til vores adresse. Hvis dette garanti/service-bevis ikke er vedlagt apparatet, reparerer det grundlæggende omkostningspligtigt. Retursendingen, forsikret (transportmiddel efter vores valg), er gratis i tilfælde af reparationer, som er omfattet af garantien. Ellers sker den mod beregning. Eventuelle udenlandske told- eller skatteafgifter ved forsendelser til udlandet skal betales af modtageren.

Denne garanti udstedes af SWAROVSKI OPTIK KG, Absam, Østrik. Værneting er Innsbruck; der anvendes østrigsk ret.

Såfremt der i enkelte lande gælder andre garantier (lovbestemte eller frivillige), skal de opfyldes af den pågældende importør eller forhandler.

SWAROVSKI OPTIK KG, Absam, Østrik, indtræder i sådanne tilfælde kun, hvis det er en lovmæssig forpligtelse.

## ГАРАНТИЯ

Приобретая настоящее изделие фирмы SWAROVSKI OPTIK, Вы получаете высококачественный продукт, на оптический прицел дается мировая гарантия сроком на 10 лет, на модуль подсветки – 2 года с момента продажи при условии соблюдения следующих правил:

В случае обнаружения производственного брака и/или материального дефекта в период гарантийного срока производитель берет на себя все возникающие в данной связи материальные затраты, по собственному усмотрению принимая решение о замене или ремонте дефектного узла или прибора. В течение первых пяти лет гарантийного срока производитель также берет на себя оплату рабочего времени на ремонт прибора.

Предоставление гарантии не ведет к уменьшению объема установленных законом гарантийных обязательств производителя.

При изменении ассортимента продукции мы можем отремонтировать дефектный прибор или заменить его на аналогичный.

Применение гарантии исключается, если ремонт выполнен в неавторизованном сервис-центре, прибор вышел из строя в результате ненадлежащего применения, возникли прямые или косвенные убытки в результате обнаружения у прибора дефектов. Гарантийные обязательства не распространяются на аксессуары, подверженные естественному износу, например наглазники, подвесные ремни, футляры, армирующие покрытия и т.д.

Гарантия на прибор признается лишь при наличии гарантийного талона, заполненного в день покупки, и на нем имеется подпись и штамп торговой организации, указана также дата продажи.

При наступлении гарантийного случая, а также для проведения ремонта и/или сервисного обслуживания прибор вместе с гарантийным талоном передается местному дилеру компании SWAROVSKI OPTIK или направляется в адрес производителя наложенным платежом. При отсутствии гарантийного талона ремонт выполняется только за возмещение. После выполнения гарантийного ремонта доставка прибора осуществляется бесплатно с обязательным страхованием отправления (способ доставки по выбору производителя), в иных случаях владелец прибора возмещает стоимость ремонта и доставки. При необходимости доставки прибора за пределы Австрии оплата таможенных и иных сборов – за счет получателя.

Настоящая гарантия выдается компанией SWAROVSKI OPTIK KG, Absam, Австрия. Место рассмотрения споров – Иннсбрук; действует австрийское законодательство.

В случае если в других странах законодательно или добровольно приняты и действуют иные условия гарантии, то импортер или дистрибьютор в данной стране обязан их выполнять. Компания SWAROVSKI OPTIK KG, Absam, Австрия, может отвечать по этой гарантии лишь, если это закреплено на законодательном уровне.

